



ประกาศองค์การบริหารส่วนตำบลโนนเปือย
เรื่อง ประกวดราคาจ้างก่อสร้างก่อสร้างระบบผลิตน้ำบริโภคด้วยกระบวนการรีเวิร์สออสโมซิส ภายในหมู่
บ้านสุขเกษม หมู่ที่ ๙ ด้วยวิธีประกวดราคาอิเล็กทรอนิกส์ (e-bidding)

องค์การบริหารส่วนตำบลโนนเปือย มีความประสงค์จะประกวดราคาจ้างก่อสร้างก่อสร้าง
ระบบผลิตน้ำบริโภคด้วยกระบวนการรีเวิร์สออสโมซิส ภายในหมู่บ้านสุขเกษม หมู่ที่ ๙ ด้วยวิธีประกวดราคา
อิเล็กทรอนิกส์ (e-bidding) ราคาากลางของงานจ้างก่อสร้าง ในการประกวดราคาครั้งนี้ เป็นเงินทั้งสิ้น
๑,๓๐๐,๒๕๕.๕๐ บาท (หนึ่งล้านสามแสนสองร้อยห้าสิบบาทห้าสิบบาทห้าสิบบาทห้าสิบบาท) ตามรายการ ดังนี้
ก่อสร้างระบบผลิตน้ำบริโภคด้วย จำนวน ๑ โครงการ
กระบวนการรีเวิร์สออสโมซิส
ภายในหมู่บ้านสุขเกษม หมู่ที่ ๙

ผู้ยื่นข้อเสนอจะต้องมีคุณสมบัติ ดังต่อไปนี้

๑. มีความสามารถตามกฎหมาย
๒. ไม่เป็นบุคคลล้มละลาย
๓. ไม่อยู่ระหว่างเลิกกิจการ
๔. ไม่เป็นบุคคลซึ่งอยู่ระหว่างถูกระงับการยื่นข้อเสนอหรือทำสัญญากับหน่วยงานของรัฐไว้ชั่วคราว เนื่องจากเป็นผู้ที่ไม่ผ่านเกณฑ์การประเมินผลการปฏิบัติงานของผู้ประกอบการตามระเบียบ ที่รัฐมนตรีว่าการกระทรวงการคลังกำหนดตามที่ประกาศเผยแพร่ในระบบเครือข่ายสารสนเทศของกรมบัญชีกลาง
๕. ไม่เป็นบุคคลซึ่งถูกระบุชื่อไว้ในบัญชีรายชื่อผู้ทำงานและได้แจ้งเวียนชื่อให้เป็นผู้ทำงานของหน่วยงานของรัฐในระบบเครือข่ายสารสนเทศของกรมบัญชีกลาง ซึ่งรวมถึงนิติบุคคลที่ผู้ทำงานเป็นหุ้นส่วนผู้จัดการ กรรมการผู้จัดการ ผู้บริหาร ผู้มีอำนาจในการดำเนินงานในกิจการของนิติบุคคลนั้นด้วย
๖. มีคุณสมบัติและไม่มีลักษณะต้องห้ามตามที่คณะกรรมการนโยบายการจัดซื้อจัดจ้างและการบริหารพัสดุภาครัฐกำหนดในราชกิจจานุเบกษา
๗. เป็นนิติบุคคลผู้มีอาชีพรับจ้างงานที่ประกวดราคาอิเล็กทรอนิกส์ดังกล่าว

ขีดขวางการแข่งขันราคาอย่างเป็นธรรม ในการประกวดราคาอิเล็กทรอนิกส์ครั้งนี้

๙. ไม่เป็นผู้ได้รับเอกสิทธิ์หรือความคุ้มกัน ซึ่งอาจปฏิเสธไม่ยอมขึ้นศาลไทย เว้นแต่รัฐบาลของผู้ยื่นข้อเสนอได้มีคำสั่งสละเอกสิทธิ์และความคุ้มกันเช่นนั้น

๑๐. ผู้ยื่นข้อเสนอต้องมีผลงานก่อสร้างประเภทเดียวกันกับผลงานที่ประกวดราคาจ้างก่อสร้างในวงเงินไม่น้อยกว่า ๕๐๐,๐๐๐.๐๐ บาท (ห้าแสนบาทถ้วน) และเป็นผลงานที่เป็นคู่สัญญาโดยตรงกับหน่วยงานของรัฐ หรือหน่วยงานเอกชนที่ องค์การบริหารส่วนตำบลโนนเปือย เชื่อถือ

๑๑. ผู้ยื่นข้อเสนอที่ยื่นข้อเสนอในรูปแบบของ "กิจการร่วมค้า" ต้องมีคุณสมบัติดังนี้
กรณีที่ข้อตกลงระหว่างผู้เข้าร่วมค้ากำหนดให้ผู้เข้าร่วมค้ารายใดรายหนึ่งเป็นผู้เข้าร่วมค้าหลัก ข้อตกลงระหว่างผู้เข้าร่วมค้าจะต้องมีการกำหนดสัดส่วนหน้าที่และความรับผิดชอบในปริมาณงาน สิ่งของ หรือมูลค่าตามสัญญาของผู้เข้าร่วมค้าหลักมากกว่าผู้เข้าร่วมค้ารายอื่นทุกราย
กรณีที่ข้อตกลงระหว่างผู้เข้าร่วมค้ากำหนดให้ผู้เข้าร่วมค้ารายใดรายหนึ่งเป็นผู้เข้าร่วมค้าหลัก กิจการร่วมค้านั้นต้องใช้ผลงานของผู้เข้าร่วมค้าหลักรายเดียวเป็นผลงานของกิจการร่วมค้าที่ยื่นข้อเสนอ

สำหรับข้อตกลงระหว่างผู้เข้าร่วมค้าที่ไม่ได้กำหนดให้ผู้เข้าร่วมค้ารายใดเป็นผู้เข้าร่วมค้าหลัก ผู้เข้าร่วมค้าทุกรายจะต้องมีคุณสมบัติครบถ้วนตามเงื่อนไขที่กำหนดไว้ในเอกสารเชิญชวน หรือหนังสือเชิญชวน

กรณีที่ข้อตกลงระหว่างผู้เข้าร่วมค้ากำหนดให้มีการมอบหมายผู้เข้าร่วมค้ารายใดรายหนึ่งเป็นผู้ยื่นข้อเสนอ ในนามกิจการร่วมค้า การยื่นข้อเสนอดังกล่าวไม่ต้องมีหนังสือมอบอำนาจ

สำหรับข้อตกลงระหว่างผู้เข้าร่วมค้าที่ไม่ได้กำหนดให้ผู้เข้าร่วมค้ารายใดเป็นผู้ยื่นข้อเสนอผู้เข้าร่วมค้าทุกรายจะต้องลงลายมือชื่อในหนังสือมอบอำนาจให้ผู้เข้าร่วมค้ารายใดรายหนึ่งเป็นผู้ยื่นข้อเสนอในนามกิจการร่วมค้า

๑๒. ผู้ยื่นข้อเสนอต้องลงทะเบียนที่มีข้อมูลถูกต้องครบถ้วนในระบบจัดซื้อจัดจ้างภาครัฐด้วยอิเล็กทรอนิกส์ (Electronic Government Procurement : e-GP) ของกรมบัญชีกลาง

๑๓. ผู้ยื่นข้อเสนอต้องมีมูลค่าสุทธิของกิจการ ดังนี้
(๑) กรณีผู้ยื่นข้อเสนอเป็นนิติบุคคลที่จัดตั้งขึ้นตามกฎหมายไทยซึ่งได้จดทะเบียนเกินกว่า ๑ ปี ต้องมีมูลค่าสุทธิของกิจการ จากผลต่างระหว่างสินทรัพย์สุทธิหักด้วยหนี้สินสุทธิ ที่ปรากฏในงบแสดงฐานะการเงินที่มีการตรวจรับรองแล้ว ซึ่งจะต้องแสดงค่าเป็นบวก ๑ ปีสุดท้ายก่อนวันยื่นข้อเสนอ

(๒) กรณีผู้ยื่นข้อเสนอเป็นนิติบุคคลที่จัดตั้งขึ้นตามกฎหมายไทย ซึ่งยังไม่มีงบแสดงฐานะการเงินกับกรมพัฒนาธุรกิจการค้า ให้พิจารณาการกำหนดมูลค่าของทุนจดทะเบียน โดยผู้ยื่นข้อเสนอจะต้องมีทุนจดทะเบียนที่เรียกชำระมูลค่าหุ้นแล้ว ณ วันที่ยื่นข้อเสนอ ไม่ต่ำกว่า ๑ ล้านบาท

(๓) สำหรับการจัดซื้อจัดจ้างครั้งหนึ่งที่มีวงเงินเกิน ๕๐๐,๐๐๐ บาทขึ้นไป กรณีผู้ยื่นข้อเสนอเป็นบุคคลธรรมดา โดยพิจารณาจากหนังสือรับรองบัญชีเงินฝาก ไม่เกิน ๙๐ วันก่อนวันยื่นข้อเสนอ โดยต้องมีเงินฝากคงเหลือในบัญชีธนาคารเป็นมูลค่า ๑ ใน ๔ ของมูลค่างบประมาณของโครงการหรือรายการที่ยื่น

ข้อเสนอในแต่ละครั้ง และหากเป็นผู้ชนะการจัดซื้อจัดจ้างหรือเป็นผู้ได้รับการคัดเลือกจะต้องแสดงบัญชีเงินฝากที่มีมูลค่าดังกล่าวอีกครั้งหนึ่งในวันลงนามในสัญญา

(๔) กรณีที่ผู้ยื่นข้อเสนอไม่มีมูลค่าสุทธิของกิจการหรือทุนจดทะเบียน หรือมีแต่ไม่เพียงพอที่จะ ขยายข้อเสนอ ผู้ยื่นข้อเสนอสามารถขอวงเงินสินเชื่อ โดยต้องมีวงเงินสินเชื่อ ๑ ใน ๔ ของมูลค่างบประมาณของโครงการหรือรายการที่ยื่นข้อเสนอในครั้งนั้น (สินเชื่อที่ธนาคารภายในประเทศ หรือบริษัทเงินทุนหรือบริษัทเงินทุนหลักทรัพย์ที่ได้รับอนุญาตให้ประกอบกิจการเงินทุนเพื่อการพาณิชย์ และประกอบธุรกิจค้าประกันตามประกาศของธนาคารแห่งประเทศไทย ตามรายชื่อบริษัทเงินทุนที่ธนาคารแห่งประเทศไทยแจ้งเวียนให้ทราบ โดยพิจารณาจากยอดเงินรวมของวงเงินสินเชื่อที่สำนักงานใหญ่รับรอง หรือที่สำนักงานสาขารับรอง (กรณีได้รับมอบอำนาจจากสำนักงานใหญ่) ซึ่งออกให้แก่ผู้ยื่นข้อเสนอ นับถึงวันยื่นข้อเสนอไม่เกิน ๙๐ วัน)

(๕) กรณีตาม (๑) - (๔) ยกเว้นสำหรับกรณีดังต่อไปนี้

(๕.๑) กรณีที่ผู้ยื่นข้อเสนอเป็นหน่วยงานของรัฐ

(๕.๒) นิติบุคคลที่จัดตั้งขึ้นตามกฎหมายไทยที่อยู่ระหว่างการฟื้นฟูกิจการตาม

พระราชบัญญัติล้มละลาย (ฉบับที่ ๑๐) พ.ศ. ๒๕๖๑

(๕.๓) งานจ้างก่อสร้าง ที่กรมบัญชีกลางได้ขึ้นทะเบียนผู้ประกอบการงานก่อสร้างแล้ว และงานจ้างก่อสร้างที่หน่วยงานของรัฐได้มีการจัดทำบัญชีผู้ประกอบการงานก่อสร้างที่มีคุณสมบัติเบื้องต้นไว้แล้ว ก่อนวันที่พระราชบัญญัติการจัดซื้อจัดจ้างและการบริหารพัสดุภาครัฐมีผลใช้บังคับ ผู้ยื่นข้อเสนอต้องยื่นข้อเสนอและเสนอราคาทางระบบจัดซื้อจัดจ้างภาครัฐด้วยอิเล็กทรอนิกส์ ในวันที่ ๒๘ ตุลาคม ๒๕๖๗ ระหว่างเวลา ๐๙.๐๐ น. ถึง ๑๒.๐๐ น.

ผู้สนใจสามารถขอรับเอกสารประกวดราคาอิเล็กทรอนิกส์ โดยดาวน์โหลดเอกสารทางระบบจัดซื้อจัดจ้างภาครัฐด้วยอิเล็กทรอนิกส์ หัวข้อ ค้นหาประกาศจัดซื้อจัดจ้างได้ตั้งแต่วันที่ประกาศจนถึงวันเสนอราคา

ผู้ยื่นข้อเสนอสามารถจัดเตรียมเอกสารข้อเสนอได้ตั้งแต่วันที่ประกาศจนถึงวันเสนอราคา

ผู้ยื่นข้อเสนอต้องชำระเงินค่าซื้อเอกสารประกวดราคาอิเล็กทรอนิกส์ในราคาชุดละ

๒,๐๐๐.๐๐ บาท (สองพันบาทถ้วน) ตั้งแต่วันที่ ๒๙ ตุลาคม ๒๕๖๗ ถึงวันที่ ๔ พฤศจิกายน ๒๕๖๗ ผ่านช่องทางโอนเงินเข้าบัญชีธนาคาร ธนาคารกรุงไทยจำกัด (มหาชน) เลขที่บัญชี ๓๓๖๐๑๐๕๐๐๑ ชื่อบัญชีองค์การบริหารส่วนตำบลโนนเปือย และส่งหลักฐานการชำระเงินกับธนาคารมาให้ องค์การบริหารส่วนตำบล ตรวจสอบความถูกต้อง โดยส่งไปรษณีย์อิเล็กทรอนิกส์มาที่ 6350306@dla.go.th ตั้งแต่วันที่ ๒๙ ตุลาคม ๒๕๖๗ ถึงวันที่ ๔ พฤศจิกายน ๒๕๖๗ โดยการชำระเงินและการส่งหลักฐานการชำระเงินในวันสุดท้าย ให้ดำเนินการภายในเวลา ๑๖.๓๐ น.

หากปรากฏว่า ผู้ยื่นข้อเสนอรายใดดำเนินการเป็นไปตามกรณีหนึ่งกรณีใด ดังต่อไปนี้ ให้ถือว่าผู้ยื่นข้อเสนอรายนั้นไม่มีสิทธิในการยื่นข้อเสนอในการประกวดราคาอิเล็กทรอนิกส์ครั้งนั้น และหน่วยงาน

หากปรากฏว่า ผู้ยื่นข้อเสนอรายใดดำเนินการเป็นไปตามกรณีหนึ่งกรณีใด ดังต่อไปนี้ ให้ถือว่าผู้ยื่นข้อเสนอรายนั้นไม่มีสิทธิ์ในการยื่นข้อเสนอในการประกวดราคาอิเล็กทรอนิกส์ครั้งนั้น และหน่วยงานของรัฐต้องไม่พิจารณาข้อเสนอของผู้ยื่นข้อเสนอดังกล่าว

๑. ไม่ชำระค่าซื้อเอกสารประกวดราคาอิเล็กทรอนิกส์ หรือชำระไม่ครบถ้วน

๒. ชำระค่าซื้อเอกสารประกวดราคาอิเล็กทรอนิกส์ในวันหรือเวลาอื่นนอกเหนือจาก วันและเวลาที่กำหนดในเอกสารประกวดราคาอิเล็กทรอนิกส์ ไม่ว่าจะเป็นการชำระก่อนถึงวันและเวลาที่กำหนดหรือเมื่อพ้นวันและเวลาที่กำหนดแล้ว

๓. ไม่ได้ส่งหลักฐานการชำระเงินตามช่องทางที่กำหนดไว้ในเอกสารประกวดราคาอิเล็กทรอนิกส์มาให้หน่วยงานของรัฐตรวจสอบความถูกต้อง ภายในวันและเวลาที่กำหนดไว้ในเอกสารประกวดราคาอิเล็กทรอนิกส์

ผู้สนใจสามารถดูรายละเอียดได้ที่ เว็บไซต์ <https://www.nonpuoy.go.th/index.html> หรือ www.gprocurement.go.th หรือสอบถามทางโทรศัพท์หมายเลข ๐๔๕-๕๘๓๒๗๒ ในวันและเวลาราชการ

ประกาศ ณ วันที่ ๑๗ ตุลาคม พ.ศ. ๒๕๖๗



(นายประสพ กงศรีมา)

นายกองค์การบริหารส่วนตำบลโนนเปือย



เอกสารประกวดราคาจ้างก่อสร้างด้วยการประกวดราคาอิเล็กทรอนิกส์ (e-bidding)

เลขที่ ๑/๒๕๖๘

ประกวดราคาจ้างก่อสร้างก่อสร้างระบบผลิตน้ำบริโภคด้วยกระบวนการรีเวิร์สออสโมซิส ภายในหมู่บ้าน

สุขเกษม หมู่ที่ ๙ ด้วยวิธีประกวดราคาอิเล็กทรอนิกส์ (e-bidding)

ตามประกาศ องค์การบริหารส่วนตำบลโนนเปือย

ลงวันที่ ๑๗ ตุลาคม ๒๕๖๗

องค์การบริหารส่วนตำบลโนนเปือย ซึ่งต่อไปนี้เรียกว่า "องค์การบริหารส่วนตำบล" มีความประสงค์จะ ประกวดราคาจ้างก่อสร้างก่อสร้างระบบผลิตน้ำบริโภคด้วยกระบวนการรีเวิร์สออสโมซิส ภายในหมู่บ้านสุขเกษม หมู่ที่ ๙ ด้วยวิธีประกวดราคาอิเล็กทรอนิกส์ (e-bidding) ด้วยวิธีประกวดราคาอิเล็กทรอนิกส์ (e-bidding) โดยมีข้อแนะนำและข้อกำหนดดังต่อไปนี้

๑. เอกสารแนบท้ายเอกสารประกวดราคาอิเล็กทรอนิกส์

๑.๑ ร่างรายละเอียดขอบเขตของงานทั้งโครงการ (Terms of Reference : TOR)

๑.๒ แบบใบเสนอราคาที่กำหนดไว้ในระบบจัดซื้อจัดจ้างภาครัฐด้วยอิเล็กทรอนิกส์

๑.๓ แบบสัญญาจ้างก่อสร้าง

๑.๔ แบบหนังสือค้ำประกัน

(๑) หลักประกันสัญญา

๑.๕ สูตรการปรับราคา

๑.๖ บทนิยาม

(๑) ผู้ที่มีผลประโยชน์ร่วมกัน

(๒) การขัดขวางการแข่งขันอย่างเป็นธรรม

๑.๗ แบบบัญชีเอกสารที่กำหนดไว้ในระบบจัดซื้อจัดจ้างภาครัฐด้วยอิเล็กทรอนิกส์

(๑) บัญชีเอกสารส่วนที่ ๑

(๒) บัญชีเอกสารส่วนที่ ๒

๑.๘ แผนการใช้วัสดุที่ผลิตภายในประเทศและแผนการใช้เหล็กที่ผลิตภายในประเทศ

๑.๙ แผนการทำงาน

๒. คุณสมบัติของผู้ยื่นข้อเสนอ

๒.๑ มีความสามารถตามกฎหมาย

๒.๒ ไม่เป็นบุคคลล้มละลาย

๒.๔ ไม่เป็นบุคคลซึ่งอยู่ระหว่างถูกระงับการยื่นข้อเสนอหรือทำสัญญากับหน่วยงานของรัฐไว้ชั่วคราว เนื่องจากเป็นผู้ที่ไม่ผ่านเกณฑ์การประเมินผลการปฏิบัติงานของผู้ประกอบการตามระเบียบที่รัฐมนตรีว่าการกระทรวงการคลังกำหนดตามที่ประกาศเผยแพร่ในระบบเครือข่ายสารสนเทศของกรมบัญชีกลาง

๒.๕ ไม่เป็นบุคคลซึ่งถูกระบุชื่อไว้ในบัญชีรายชื่อผู้ทำงานและได้แจ้งเวียนชื่อให้เป็นผู้ทำงานของหน่วยงานของรัฐในระบบเครือข่ายสารสนเทศของกรมบัญชีกลาง ซึ่งรวมถึงนิติบุคคลที่ผู้ทำงานเป็นหุ้นส่วนผู้จัดการ กรรมการผู้จัดการ ผู้บริหาร ผู้มีอำนาจในการดำเนินงานในกิจการของนิติบุคคลนั้นด้วย

๒.๖ มีคุณสมบัติและไม่มีลักษณะต้องห้ามตามที่คณะกรรมการนโยบายการจัดซื้อจัดจ้าง และการบริหารพัสดุภาครัฐกำหนดในราชกิจจานุเบกษา

๒.๗ เป็นนิติบุคคลผู้มีอาชีพรับจ้างงานที่ประกวดราคาอิเล็กทรอนิกส์ดังกล่าว

๒.๘ ไม่เป็นผู้มีผลประโยชน์ร่วมกันกับผู้ยื่นข้อเสนอรายอื่นที่เข้ายื่นข้อเสนอให้แก่องค์การบริหารส่วนตำบล ณ วันประกาศประกวดราคาอิเล็กทรอนิกส์ หรือไม่เป็นผู้กระทำการอันเป็นการขัดขวาง การแข่งขันอย่างเป็นทางการประกวดราคาอิเล็กทรอนิกส์ครั้งนี้

๒.๙ ไม่เป็นผู้ได้รับเอกสิทธิ์หรือความคุ้มกัน ซึ่งอาจปฏิเสธไม่ยอมขึ้นศาลไทย เว้นแต่รัฐบาลของผู้ยื่นข้อเสนอได้มีคำสั่งให้สละเอกสิทธิ์และความคุ้มกันเช่นนั้น

๒.๑๐ ผู้ยื่นข้อเสนอต้องมีผลงานก่อสร้างประเภทเดียวกันกับผลงานที่ประกวดราคาจ้าง ก่อสร้างในวงเงินไม่น้อยกว่า ๕๐๐,๐๐๐.๐๐ บาท (ห้าแสนบาทถ้วน) และเป็นผลงานที่เป็นคู่สัญญาโดยตรงกับหน่วยงานของรัฐ หรือหน่วยงานเอกชนที่ องค์การบริหารส่วนตำบลโนนเปือย เชื่อถือ

๒.๑๑ กิจการร่วมค้าที่ยื่นข้อเสนอในรูปแบบของ "กิจการร่วมค้า" ต้องมีคุณสมบัติดังนี้
กรณีที่ข้อตกลงระหว่างผู้เข้าร่วมค้ากำหนดให้ผู้เข้าร่วมค้ารายใดรายหนึ่งเป็นผู้เข้าร่วมค้าหลัก ข้อตกลงระหว่างผู้เข้าร่วมค้าจะต้องมีการกำหนดสัดส่วนหน้าที่และความรับผิดชอบในปริมาณงาน สิ่งของหรือมูลค่าตามสัญญาของผู้เข้าร่วมค้าหลักมากกว่าผู้เข้าร่วมค้ารายอื่นทุกราย
กรณีที่ข้อตกลงระหว่างผู้เข้าร่วมค้ากำหนดให้ผู้เข้าร่วมค้ารายใดรายหนึ่งเป็นผู้เข้าร่วมค้าหลัก กิจการร่วมค่านั้นต้องใช้ผลงานของผู้เข้าร่วมค้าหลักรายเดียวเป็นผลงานของกิจการร่วมค้าที่ยื่นข้อเสนอ

สำหรับข้อตกลงระหว่างผู้เข้าร่วมค้าที่ไม่ได้กำหนดให้ผู้เข้าร่วมค้ารายใดเป็นผู้เข้าร่วมค้าหลัก ผู้เข้าร่วมค้าทุกรายจะต้องมีคุณสมบัติครบถ้วนตามเงื่อนไขที่กำหนดไว้ในเอกสารเชิญชวน หรือหนังสือเชิญชวน

กรณีที่ข้อตกลงระหว่างผู้เข้าร่วมค้ากำหนดให้มีการมอบหมายผู้เข้าร่วมค้ารายใดรายหนึ่งเป็นผู้ยื่นข้อเสนอ ในนามกิจการร่วมค้า การยื่นข้อเสนอดังกล่าวไม่ต้องมีหนังสือมอบอำนาจ

สำหรับข้อตกลงระหว่างผู้เข้าร่วมค้าที่ไม่ได้กำหนดให้ผู้เข้าร่วมค้ารายใดเป็นผู้ยื่นข้อเสนอ ผู้เข้าร่วมค้าทุกรายจะต้องลงลายมือชื่อในหนังสือมอบอำนาจให้ผู้เข้าร่วมค้ารายใดรายหนึ่งเป็นผู้ยื่นข้อเสนอ ในนามกิจการร่วมค้า

๒.๑๒ ผู้ยื่นข้อเสนอต้องลงทะเบียนที่มีข้อมูลถูกต้องครบถ้วนในระบบจัดซื้อจัดจ้างภาครัฐด้วย อิเล็กทรอนิกส์ (Electronic Government Procurement : e-GP) ของกรมบัญชีกลาง

๒.๑๓ ผู้ยื่นข้อเสนอต้องมีมูลค่าสุทธิของกิจการ ดังนี้

(๑) กรณีผู้ยื่นข้อเสนอเป็นนิติบุคคลที่จัดตั้งขึ้นตามกฎหมายไทยซึ่งได้จดทะเบียนเกินกว่า ๑ ปี ต้องมีมูลค่าสุทธิของกิจการ จากผลต่างระหว่างสินทรัพย์สุทธิหักด้วยหนี้สินสุทธิ ที่ปรากฏในงบแสดงฐานะการเงินที่มีการตรวจรับรองแล้ว ซึ่งจะต้องแสดงค่าเป็นบวก ๑ ปีสุดท้ายก่อนวันยื่นข้อเสนอ

(๒) กรณีผู้ยื่นข้อเสนอเป็นนิติบุคคลที่จัดตั้งขึ้นตามกฎหมายไทย ซึ่งยังไม่มีกรณียางานงบแสดงฐานะการเงินกับกรมพัฒนาธุรกิจการค้า ให้พิจารณาการกำหนดมูลค่าของทุนจดทะเบียน โดยผู้ยื่นข้อเสนอจะต้องมีทุนจดทะเบียนที่เรียกชำระมูลค่าหุ้นแล้ว ณ วันที่ยื่นข้อเสนอ ไม่ต่ำกว่า ๑ ล้านบาท

(๓) สำหรับการจัดซื้อจัดจ้างครั้งหนึ่งที่มีวงเงินเกิน ๕๐๐,๐๐๐ บาทขึ้นไป กรณีผู้ยื่นข้อเสนอเป็นบุคคลธรรมดา โดยพิจารณาจากหนังสือรับรองบัญชีเงินฝาก ไม่เกิน ๙๐ วันก่อนวันยื่นข้อเสนอ โดยต้องมีเงินฝากคงเหลือในบัญชีธนาคารเป็นมูลค่า ๑ ใน ๔ ของมูลค่างบประมาณของโครงการหรือรายการที่ยื่นข้อเสนอในแต่ละครั้ง และหากเป็นผู้ชนะการจัดซื้อจัดจ้างหรือเป็นผู้ได้รับการคัดเลือกจะต้องแสดงบัญชีเงินฝากที่มีมูลค่าดังกล่าวอีกครั้งหนึ่งในวันลงนามในสัญญา

(๔) กรณีที่ผู้ยื่นข้อเสนอไม่มีมูลค่าสุทธิของกิจการหรือทุนจดทะเบียน หรือมีแต่ไม่เพียงพอที่จะ เข้ายื่นข้อเสนอ ผู้ยื่นข้อเสนอสามารถขอวงเงินสินเชื่อ โดยต้องมีวงเงินสินเชื่อ ๑ ใน ๔ ของมูลค่างบประมาณของโครงการหรือรายการที่ยื่นข้อเสนอในครั้งนั้น (สินเชื่อที่ธนาคารภายในประเทศ หรือบริษัทเงินทุนหรือบริษัทเงินทุนหลักทรัพย์ที่ได้รับอนุญาตให้ประกอบกิจการเงินทุนเพื่อการพาณิชย์ และประกอบธุรกิจค้าประกันตามประกาศของธนาคารแห่งประเทศไทย ตามรายชื่อบริษัทเงินทุนที่ธนาคารแห่งประเทศไทยแจ้งเวียนให้ทราบ โดยพิจารณาจากยอดเงินรวมของวงเงินสินเชื่อที่สำนักงานใหญ่รับรอง หรือที่สำนักงานสาขารับรอง (กรณีได้รับมอบอำนาจจากสำนักงานใหญ่) ซึ่งออกให้แก่ผู้ยื่นข้อเสนอ นับถึงวันยื่นข้อเสนอไม่เกิน ๙๐ วัน)

(๕) กรณีตาม (๑) - (๔) ยกเว้นสำหรับกรณีดังต่อไปนี้

(๕.๑) กรณีที่ผู้ยื่นข้อเสนอเป็นหน่วยงานของรัฐ

(๕.๒) นิติบุคคลที่จัดตั้งขึ้นตามกฎหมายไทยที่อยู่ระหว่างการฟื้นฟูกิจการ

ตามพระราชบัญญัติล้มละลาย (ฉบับที่ ๑๐) พ.ศ. ๒๕๖๑

(๕.๓) งานจ้างก่อสร้าง ที่กรมบัญชีกลางได้ขึ้นทะเบียนผู้ประกอบการงานก่อสร้างแล้ว และงานจ้างก่อสร้างที่หน่วยงานของรัฐได้มีการจัดทำบัญชีผู้ประกอบการงานก่อสร้างที่มีคุณสมบัติเบื้องต้นไว้แล้ว ก่อนวันที่พระราชบัญญัติการจัดซื้อจัดจ้างและการบริหารพัสดุภาครัฐมีผลใช้บังคับ

๓. หลักฐานการยื่นข้อเสนอ

ผู้ยื่นข้อเสนอจะต้องเสนอเอกสารหลักฐานยื่นมาพร้อมกับการเสนอราคาทางระบบจัดซื้อจัดจ้างภาครัฐด้วยอิเล็กทรอนิกส์ โดยแยกเป็น ๒ ส่วน คือ

๓.๑ ส่วนที่ ๑ อย่างน้อยต้องมีเอกสารดังต่อไปนี้

(๑) ในกรณีผู้ยื่นข้อเสนอเป็นนิติบุคคล

(ก) ห้างหุ้นส่วนสามัญหรือห้างหุ้นส่วนจำกัด ให้ยื่นสำเนาหนังสือรับรองการจดทะเบียนนิติบุคคล บัญชีรายชื่อหุ้นส่วนผู้จัดการ ผู้มีอำนาจควบคุม (ถ้ามี)

(ข) บริษัทจำกัดหรือบริษัทมหาชนจำกัด ให้ยื่นสำเนาหนังสือรับรองการจดทะเบียนนิติบุคคล หนังสือบริคณห์สนธิ บัญชีรายชื่อกรรมการผู้จัดการ ผู้มีอำนาจควบคุม (ถ้ามี) และบัญชีผู้ถือหุ้นรายใหญ่ (ถ้ามี)

(๒) ในกรณีผู้ยื่นข้อเสนอเป็นบุคคลธรรมดาหรือคณะบุคคลที่มีใช้นิติบุคคล ให้ยื่นสำเนาบัตรประจำตัวประชาชนของผู้ยื่น ข้อเสนอข้อตกลงที่แสดงถึงการเข้าเป็นหุ้นส่วน (ถ้ามี) สำเนาบัตรประจำตัวประชาชนของผู้เป็นหุ้นส่วน หรือสำเนาหนังสือเดินทางของผู้เป็นหุ้นส่วนที่มีได้ถือสัญชาติไทย

(๓) ในกรณีผู้ยื่นข้อเสนอเป็นผู้ยื่นข้อเสนอร่วมกันในฐานะเป็นผู้ร่วมค้า ให้ยื่นสำเนาสัญญาของการเข้าร่วมค้า และเอกสารตามที่ระบุไว้ใน (๑) หรือ (๒) ของผู้ร่วมค้า แล้วแต่กรณี

(๔) ผู้ยื่นข้อเสนอต้องแสดงหลักฐานเกี่ยวกับมูลค่าสุทธิของกิจการ ดังนี้

(๔.๑) ในกรณีผู้ยื่นข้อเสนอเป็นนิติบุคคล ให้ยื่นงบแสดงฐานะการเงินที่มีการรับรองแล้วของ ๑ ปีสุดท้ายก่อนวันยื่นข้อเสนอ โดยให้ยื่นขณะเข้าเสนอราคา

(๔.๒) ในกรณีผู้ยื่นข้อเสนอเป็นบุคคลธรรมดา ให้ยื่นหนังสือรับรองบัญชีเงินฝาก ไม่เกิน ๙๐ วัน นับถึงวันยื่นข้อเสนอหรือวันลงนามในสัญญา โดยให้ยื่นขณะเข้าเสนอราคา และจะต้องแสดงหนังสือรับรองบัญชีเงินฝากที่มีมูลค่าดังกล่าวอีกครั้งหนึ่งในวันลงนามในสัญญา

(๔.๓) กรณีที่ผู้ยื่นข้อเสนอไม่มีมูลค่าสุทธิของกิจการและทุนจดทะเบียน หรือมีแต่ไม่เพียงพอที่จะเข้ายื่นข้อเสนอ ให้ยื่นสำเนาหนังสือรับรองวงเงินสินเชื่อ (สินเชื่อที่ธนาคารภายในประเทศหรือบริษัทเงินทุนหรือบริษัทเงินทุนหลักทรัพย์ที่ได้รับอนุญาตให้ประกอบกิจการเงินทุนเพื่อการพาณิชย์และประกอบธุรกิจค้าประกัน ตามประกาศของธนาคารแห่งประเทศไทย ตามรายชื่อบริษัทเงินทุนที่ธนาคารแห่งประเทศไทยแจ้งเวียนให้ทราบ โดยพิจารณาจากยอดเงินรวมของวงเงินสินเชื่อที่สำนักงานใหญ่รับรองหรือที่สำนักงานสาขารับรอง (กรณีได้รับมอบอำนาจจากสำนักงานใหญ่) ซึ่งออกให้แก่ผู้ยื่นข้อเสนอ นับถึงวันยื่นข้อเสนอไม่เกิน ๙๐ วัน)

(๕) บัญชีเอกสารส่วนที่ ๑ ทั้งหมดที่ได้ยื่นพร้อมกับการเสนอราคาทางระบบจัดซื้อจัดจ้างภาครัฐด้วยอิเล็กทรอนิกส์ ตามแบบในข้อ ๑.๗ (๑) โดยไม่ต้องแนบในรูปแบบ PDF File (Portable Document Format)

ทั้งนี้ เมื่อผู้ยื่นข้อเสนอดำเนินการแนบไฟล์เอกสารตามบัญชีเอกสารส่วนที่ ๑ ครบถ้วน ถูกต้องแล้ว ระบบจัดซื้อจัดจ้างภาครัฐด้วยอิเล็กทรอนิกส์จะสร้างบัญชีเอกสารส่วนที่ ๑ ตามแบบในข้อ ๑.๗ (๑) ให้โดยผู้ยื่นข้อเสนอไม่ต้องแนบบัญชีเอกสารส่วนที่ ๑ ดังกล่าวในรูปแบบ PDF File (Portable Document Format)

๓.๒ ส่วนที่ ๒ อย่างน้อยต้องมีเอกสารดังต่อไปนี้

(๑) ในกรณีที่ผู้ยื่นข้อเสนอมอบอำนาจให้บุคคลอื่นกระทำการแทนให้แนบ

หนังสือมอบอำนาจซึ่งติดอากรแสตมป์ตามกฎหมาย โดยมีหลักฐานแสดงตัวตนของผู้มอบอำนาจและผู้รับมอบอำนาจ ทั้งนี้หากผู้รับมอบอำนาจเป็นบุคคลธรรมดาต้องเป็นผู้ที่บรรลุนิติภาวะตามกฎหมายแล้วเท่านั้น

(๒) สำเนาหนังสือรับรองผลงานก่อสร้าง

(๓) สำเนาใบขึ้นทะเบียนผู้ประกอบการวิสาหกิจขนาดกลางและขนาดย่อม

(SMEs) (ถ้ามี)

(๔) บัญชีเอกสารส่วนที่ ๒ ทั้งหมดที่ได้ยื่นพร้อมกับการเสนอราคาทางระบบจัด

ซื้อจัดจ้างภาครัฐด้วยอิเล็กทรอนิกส์ตามแบบในข้อ ๑.๗ (๒) โดยไม่ต้องแนบในรูปแบบ PDF File (Portable Document Format)

ทั้งนี้ เมื่อผู้ยื่นข้อเสนอดำเนินการแนบไฟล์เอกสารตามบัญชีเอกสารส่วนที่ ๒ ครบถ้วน ถูกต้องแล้ว ระบบจัดซื้อจัดจ้างภาครัฐด้วยอิเล็กทรอนิกส์จะสร้างบัญชีเอกสารส่วนที่ ๒ ตามแบบในข้อ ๑.๗ (๒) ให้โดยผู้ยื่นข้อเสนอไม่ต้องแนบบัญชีเอกสารส่วนที่ ๒ ดังกล่าวในรูปแบบ PDF File (Portable Document Format)

๔. การเสนอราคา

๔.๑ ผู้ยื่นข้อเสนอต้องยื่นข้อเสนอ และเสนอราคาทางระบบจัดซื้อจัดจ้างภาครัฐด้วยอิเล็กทรอนิกส์ตามที่กำหนดไว้ในเอกสารประกวดราคาอิเล็กทรอนิกส์นี้ โดยไม่มีเงื่อนไขใดๆ ทั้งสิ้น และจะต้องกรอกข้อความให้ถูกต้องครบถ้วน พร้อมทั้งหลักฐานแสดงตัวตนและทำการยืนยันตัวตนของผู้ยื่นข้อเสนอ โดยไม่ต้องแนบบใบเสนอราคาในรูปแบบ PDF File (Portable Document Format)

๔.๒ ให้ผู้ยื่นข้อเสนอกรอกรายละเอียดการเสนอราคาในใบเสนอราคาตามแบบเอกสารประกวดราคาจ้างก่อสร้างด้วยวิธีประกวดราคาอิเล็กทรอนิกส์ (e-bidding) ข้อ ๑.๒ ให้ครบถ้วน โดยไม่ต้องยื่น ใบแจ้งปริมาณงานและราคาและใบบัญชีรายการก่อสร้าง ในรูปแบบ PDF File (Portable Document Format)

ในการเสนอราคาให้เสนอราคาเป็นเงินบาทและเสนอราคาได้เพียงครั้งเดียวและราคาเดียว โดยเสนอราคารวม หรือราคาต่อหน่วย หรือราคาต่อรายการ ตามเงื่อนไขที่ระบุไว้ท้ายใบเสนอราคาให้ถูกต้อง ทั้งนี้ ราคารวมที่เสนอจะต้องตรงกันทั้งตัวเลขและตัวหนังสือ ถ้าตัวเลขและตัวหนังสือไม่ตรงกัน ให้ถือตัวหนังสือเป็นสำคัญ โดยคิดราคารวมทั้งสิ้นซึ่งรวมค่าภาษีมูลค่าเพิ่ม ภาษีอากรอื่น และค่าใช้จ่ายทั้งปวงไว้แล้ว

ราคาที่เสนอจะต้องเสนอกำหนดยื่นราคาไม่น้อยกว่า ๒๔๐ วัน ตั้งแต่วันเสนอราคาโดยภายในกำหนดยื่นราคา ผู้ยื่นข้อเสนอต้องรับผิดชอบราคาที่ตนได้เสนอไว้และจะถอนการเสนอราคาไม่ได้

๔.๓ ผู้ยื่นข้อเสนอจะต้องเสนอกำหนดเวลาดำเนินการก่อสร้างแล้วเสร็จไม่เกิน ๑๒๐ วัน นับถัดจากวันลงนามในสัญญาจ้าง หรือวันที่ได้รับหนังสือแจ้งจาก องค์การบริหารส่วนตำบล ให้เริ่มทำงาน

๔.๔ ก่อนเสนอราคา ผู้ยื่นข้อเสนอควรตรวจสอบร่างสัญญา ร่างรายละเอียดขอบเขตของงานทั้งโครงการ (Terms of Reference : TOR) ให้ถี่ถ้วนและเข้าใจเอกสารประกวดราคาจ้างอิเล็กทรอนิกส์

ทั้งหมดเสียก่อนที่จะตกลงยื่นข้อเสนอตามเงื่อนไขในเอกสารประกวดราคาจ้างอิเล็กทรอนิกส์

๔.๕ ผู้ยื่นข้อเสนอจะต้องยื่นข้อเสนอและเสนอราคาทางระบบจัดซื้อจัดจ้างภาครัฐด้วย อิเล็กทรอนิกส์ในวันที่ ๒๘ ตุลาคม ๒๕๖๗ ระหว่างเวลา ๐๙.๐๐ น. ถึง ๑๒.๐๐ น. และเวลาในการเสนอราคาให้ถือตามเวลาของระบบจัดซื้อจัดจ้างภาครัฐด้วยอิเล็กทรอนิกส์เป็นเกณฑ์

เมื่อพ้นกำหนดเวลายื่นข้อเสนอและเสนอราคาแล้ว จะไม่รับเอกสารการยื่นข้อเสนอ และการเสนอราคาใดๆ โดยเด็ดขาด

๔.๖ ผู้ยื่นข้อเสนอต้องจัดทำเอกสารสำหรับใช้ในการเสนอราคาในรูปแบบไฟล์เอกสาร ประเภท PDF File (Portable Document Format) โดยผู้ยื่นข้อเสนอต้องเป็นผู้รับผิดชอบตรวจสอบความครบถ้วน ถูกต้อง และชัดเจนของเอกสาร PDF File ก่อนที่จะยืนยันการเสนอราคา แล้วจึงส่งข้อมูล (Upload) เพื่อเป็นการเสนอราคาให้แก่กองค้การบริหารส่วนตำบล ผ่านทางระบบจัดซื้อจัดจ้างภาครัฐด้วยอิเล็กทรอนิกส์

๔.๗ คณะกรรมการพิจารณาผลการประกวดราคาอิเล็กทรอนิกส์จะดำเนินการตรวจสอบ คุณสมบัติของผู้ยื่นข้อเสนอแต่ละรายว่า เป็นผู้ยื่นข้อเสนอที่มีผลประโยชน์ร่วมกันกับผู้ยื่นเสนอรายอื่นตามข้อ ๑.๖ (๑) หรือไม่ หากปรากฏว่าผู้ยื่นข้อเสนอรายใดเป็นผู้ยื่นข้อเสนอที่มีผลประโยชน์ร่วมกันกับผู้ยื่นเสนอรายอื่น คณะกรรมการฯ จะตัดรายชื่อผู้ยื่นข้อเสนอราคาที่มีผลประโยชน์ร่วมกันนั้นออกจากการเป็นผู้ยื่นข้อเสนอ

หากปรากฏต่อคณะกรรมการพิจารณาผลการประกวดราคาอิเล็กทรอนิกส์ว่า ก่อนหรือในขณะที่มีการพิจารณาข้อเสนอ มีผู้ยื่นข้อเสนอรายใดกระทำการอันเป็นการขัดขวางการแข่งขันอย่างเป็นธรรมตาม ข้อ ๑.๖ (๒) และคณะกรรมการฯ เชื่อว่ามีการกระทำอันเป็นการขัดขวางการแข่งขันอย่างเป็นธรรม คณะกรรมการฯ จะตัดรายชื่อผู้ยื่นข้อเสนอรายนั้นออกจากการเป็นผู้ยื่นข้อเสนอ และองค์การบริหารส่วนตำบล จะพิจารณาลงโทษผู้ยื่นข้อเสนอดังกล่าวเป็นผู้ทำงาน เว้นแต่ องค์การบริหารส่วนตำบล จะพิจารณาเห็นว่า ผู้ยื่นข้อเสนอรายนั้น มิใช่เป็นผู้ริเริ่มให้มีการกระทำดังกล่าวและได้ให้ความร่วมมือเป็นประโยชน์ต่อการพิจารณาขององค์การบริหารส่วนตำบล

- ๔.๘ ผู้ยื่นข้อเสนอจะต้องปฏิบัติ ดังนี้
- (๑) ปฏิบัติตามเงื่อนไขที่ระบุไว้ในเอกสารประกวดราคาอิเล็กทรอนิกส์
 - (๒) ราคาที่เสนอจะต้องเป็นราคาที่รวมภาษีมูลค่าเพิ่ม และภาษีอื่นๆ (ถ้ามี) รวมค่าใช้จ่ายที่ส่งไปเรียบร้อยแล้ว
 - (๓) ผู้ยื่นข้อเสนอจะต้องลงทะเบียนเพื่อเข้าสู่กระบวนการเสนอราคา ตามวันเวลาที่กำหนด
 - (๔) ผู้ยื่นข้อเสนอจะถอนการเสนอราคาที่เสนอแล้วไม่ได้
 - (๕) ผู้ยื่นข้อเสนอต้องศึกษาและทำความเข้าใจในระบบและวิธีการเสนอราคาด้วยวิธีประกวดราคาอิเล็กทรอนิกส์ ของกรมบัญชีกลางที่แสดงไว้ในเว็บไซต์ www.gprocurement.go.th
 - (๖) ผู้ยื่นข้อเสนอจะต้องชำระค่าซื้อเอกสารประกวดราคาอิเล็กทรอนิกส์ ใน

ราคาชุดละ ๒,๐๐๐.๐๐ บาท (สองพันบาทถ้วน) ตั้งแต่วันที่ ๒๙ ตุลาคม ๒๕๖๗ ถึงวันที่ ๔ พฤศจิกายน ๒๕๖๗ ผ่านบริการโอนเงินเข้าบัญชีธนาคารกรุงไทยจำกัด (มหาชน) เลขที่บัญชี ๓๓๖๐๑๐๕๐๐๑ ชื่อบัญชี องค์การบริหารส่วนตำบลโนนเปือย และส่งหลักฐานการชำระเงินกับธนาคารมาให้ องค์การบริหารส่วนตำบล ตรวจสอบความถูกต้อง โดยส่งไปรษณีย์อิเล็กทรอนิกส์มาที่ 6350306@dla.go.th ตั้งแต่วันที่ ๒๙ ตุลาคม ๒๕๖๗ ถึงวันที่ ๔ พฤศจิกายน ๒๕๖๗ โดยการชำระเงินและการส่งหลักฐานการชำระเงินในวันสุดท้าย ให้ ดำเนินการภายในเวลา ๑๖.๓๐ น.

หากปรากฏว่า ผู้ยื่นข้อเสนอรายใดดำเนินการเป็นไปตามกรณีหนึ่งกรณีใด ดังต่อไปนี้ ให้ถือว่าผู้ยื่นข้อเสนอรายนั้นไม่มีสิทธิในการยื่นข้อเสนอในการประกวดราคาอิเล็กทรอนิกส์ครั้งนั้น และหน่วยงานของรัฐต้องไม่พิจารณาข้อเสนอของผู้ยื่นข้อเสนอดังกล่าว

๑. ไม่ชำระค่าซื้อเอกสารประกวดราคาอิเล็กทรอนิกส์ หรือชำระไม่ ครบถ้วน

๒. ชำระค่าซื้อเอกสารประกวดราคาอิเล็กทรอนิกส์ในวันหรือเวลาอื่น นอกเหนือจาก วันและเวลาที่กำหนดในเอกสารประกวดราคาอิเล็กทรอนิกส์ ไม่ว่าจะเป็นการชำระก่อนถึงวัน และเวลาที่กำหนดหรือเมื่อพ้นวันและเวลาที่กำหนดแล้ว

๓. ไม่ได้ส่งหลักฐานการชำระเงินตามช่องทางที่กำหนดไว้ในเอกสาร ประกวดราคาอิเล็กทรอนิกส์มาให้หน่วยงานของรัฐตรวจสอบความถูกต้อง ภายในวันและเวลาที่กำหนดไว้ใน เอกสารประกวดราคาอิเล็กทรอนิกส์

๔.๙ ผู้สัญญาต้องจัดทำแผนการทำงานมาให้ภายใน ๖๐ วัน นับถัดจากวันลงนามใน สัญญา โดยจัดทำแผนการทำงานตามเอกสารแนบท้ายเอกสารประกวดราคาอิเล็กทรอนิกส์ เว้นแต่เป็นกรณี สัญญาที่มีวงเงินไม่เกิน ๕๐๐,๐๐๐ บาท ทั้งนี้ แผนการทำงานให้ถือเป็นเอกสารส่วนหนึ่งของสัญญา

๔.๑๐ ผู้ยื่นข้อเสนอที่เป็นผู้ชนะการเสนอราคาต้องจัดทำแผนการใช้พัสดุที่ผลิตใน ประเทศและแผนการใช้เหล็กที่ผลิตในประเทศ โดยยื่นให้หน่วยงานของรัฐภายใน ๖๐ วัน นับถัดจากวันลงนาม ในสัญญา

๕. หลักเกณฑ์และสิทธิในการพิจารณา

๕.๑ การพิจารณาผลการยื่นข้อเสนอประกวดราคาอิเล็กทรอนิกส์ครั้งนี้ องค์การ บริหารส่วนตำบลจะพิจารณาตัดสินโดยใช้หลักเกณฑ์ ราคา

๕.๒ การพิจารณาผู้ชนะการยื่นข้อเสนอ
กรณีใช้หลักเกณฑ์ราคาในการพิจารณาผู้ชนะการยื่นข้อเสนอ องค์การบริหาร ส่วนตำบล จะพิจารณาจาก ราคารวม

๕.๓ หากผู้ยื่นข้อเสนอรายใดมีคุณสมบัติไม่ถูกต้องตามข้อ ๒ หรือยื่นหลักฐานการยื่น ข้อเสนอไม่ถูกต้อง หรือไม่ครบถ้วนตามข้อ ๓ หรือยื่นข้อเสนอไม่ถูกต้องตามข้อ ๔ แล้ว คณะกรรมการ พิจารณาผล การประกวดราคาอิเล็กทรอนิกส์จะไม่รับพิจารณาข้อเสนอของผู้ยื่นข้อเสนอรายนั้น เว้นแต่ ผู้ยื่น ข้อเสนอรายใดเสนอเอกสารทางเทคนิคหรือรายละเอียดคุณลักษณะเฉพาะของพัสดุที่จะจ้างไม่ครบถ้วน หรือ

เสนอรายละเอียดแตกต่างไปจากเงื่อนไขที่องค์การบริหารส่วนตำบลกำหนดไว้ในประกาศและเอกสารประกวดราคาอิเล็กทรอนิกส์ ในส่วนที่มีสาระสำคัญและความต่างต่างนั้น ไม่มีผลทำให้เกิดการโต้แย้งเปรียบ เปรียบเทียบ ต่อผู้ยื่นข้อเสนอรายอื่น หรือเป็นการผิดพลาดเล็กน้อย คณะกรรมการฯ อาจพิจารณาผ่อนปรนการ ตัดสิทธิ ผู้ยื่นข้อเสนอรายนั้น

๕.๔ องค์การบริหารส่วนตำบลสงวนสิทธิไม่พิจารณาข้อเสนอของผู้ยื่นข้อเสนอโดยไม่ มีการผ่อนผัน ในกรณีดังต่อไปนี้

(๑) ไม่กรอกชื่อผู้ยื่นข้อเสนอในการเสนอราคาทางระบบจัดซื้อจัดจ้าง ด้วย อิเล็กทรอนิกส์

(๒) เสนอรายละเอียดแตกต่างไปจากเงื่อนไขที่กำหนดในเอกสาร ประกวดราคา อิเล็กทรอนิกส์ที่เป็นสาระสำคัญ หรือมีผลทำให้เกิดความโต้แย้งเปรียบ เปรียบเทียบแก่ผู้ยื่นข้อเสนอ รายอื่น

๕.๕ ในการตัดสินใจประกวดราคาอิเล็กทรอนิกส์หรือในการทำสัญญา คณะ กรรมการพิจารณาผลการประกวดราคาอิเล็กทรอนิกส์หรือองค์การบริหารส่วนตำบล มีสิทธิให้ผู้ยื่นข้อเสนอ ชี้แจงข้อเท็จจริงเพิ่มเติมได้ องค์การบริหารส่วนตำบลมีสิทธิที่จะไม่รับข้อเสนอ ไม่รับราคา หรือไม่ทำสัญญา หากข้อเท็จจริงดังกล่าวไม่เหมาะสมหรือไม่ถูกต้อง

๕.๖ องค์การบริหารส่วนตำบลทรงไว้ซึ่งสิทธิที่จะไม่รับราคาต่ำสุด หรือราคาหนึ่ง ราคาใด หรือราคาที่เสนอทั้งหมดก็ได้ และอาจพิจารณาเลือกจ้างในจำนวน หรือขนาด หรือเฉพาะรายการหนึ่ง รายการใด หรืออาจจะยกเลิก การประกวดราคาอิเล็กทรอนิกส์โดยไม่พิจารณาจัดจ้างเลยก็ได้ สุดแต่จะ พิจารณา ทั้งนี้ เพื่อประโยชน์ของทางราชการเป็นสำคัญ และให้ถือว่าการตัดสินใจของ องค์การบริหารส่วนตำบล เป็นเด็ดขาด ผู้ยื่นข้อเสนอจะเรียกร้องค่าใช้จ่าย หรือค่าเสียหายใดๆ มิได้ รวมทั้ง องค์การบริหารส่วนตำบลจะ พิจารณายกเลิกการประกวดราคาอิเล็กทรอนิกส์และลงโทษผู้ยื่นข้อเสนอเป็นผู้ที่จ้าง ไม่ว่าจะเป็นผู้ยื่นข้อ เสนอที่ได้รับการคัดเลือกหรือไม่ก็ตาม หากมีเหตุที่เชื่อได้ว่าผู้ยื่นข้อเสนอกระทำการโดยไม่สุจริต เช่น การ เสนอเอกสารอันเป็นเท็จ หรือใช้ชื่อบุคคลธรรมดา หรือนิติบุคคลอื่นมาเสนอราคาแทน เป็นต้น

ในกรณีที่ผู้ยื่นข้อเสนอรายที่เสนอราคาต่ำสุด เสนอราคาต่ำจนคาดหมายได้ว่าไม่อาจ ดำเนินงานตามเอกสารประกวดราคาอิเล็กทรอนิกส์ได้ คณะกรรมการพิจารณาผลการประกวดราคา อิเล็กทรอนิกส์หรือองค์การบริหารส่วนตำบล จะให้ผู้ยื่นข้อเสนอชี้แจงและแสดงหลักฐานที่ทำให้เชื่อว่า ผู้ ยื่นข้อเสนอสามารถดำเนินงานตามเอกสารประกวดราคาอิเล็กทรอนิกส์ให้เสร็จสมบูรณ์ หากคำชี้แจงไม่เป็นที่ รับฟังได้ องค์การบริหารส่วนตำบล มีสิทธิที่จะไม่รับข้อเสนอหรือไม่รับราคาของผู้ยื่นข้อเสนอรายนั้น ทั้งนี้ ผู้ยื่น ข้อเสนอดังกล่าวไม่มีสิทธิเรียกร้องค่าใช้จ่ายหรือค่าเสียหายใดๆ จากองค์การบริหารส่วนตำบล

๕.๗ ก่อนลงนามในสัญญา องค์การบริหารส่วนตำบล อาจประกาศยกเลิกการ ประกวดราคาอิเล็กทรอนิกส์ หากปรากฏว่ามีการกระทำที่เข้าลักษณะผู้ยื่นข้อเสนอที่ชนะการประกวดราคา

หรือที่ได้รับการคัดเลือกมีผลประโยชน์ร่วมกัน หรือมีส่วนได้เสียกับผู้ยื่นข้อเสนอรายอื่น หรือขัดขวางการ
แข่งขันอย่างเป็นธรรม หรือสมยอมกันกับผู้ยื่นข้อเสนอรายอื่น หรือเจ้าหน้าที่ในการเสนอราคา หรือถือว่า
กระทำการทุจริตอื่นใดในการเสนอราคา

๕.๘ หากผู้ยื่นข้อเสนอซึ่งเป็นผู้ประกอบการ SMEs เสนอราคาสูงกว่าราคาต่ำสุดของ
ผู้ยื่นข้อเสนอรายอื่นที่ไม่เกินร้อยละ ๑๐ ให้หน่วยงานของรัฐจัดซื้อจัดจ้างกับผู้ประกอบการ SMEs ดังกล่าว
โดยจัดเรียงลำดับผู้ยื่นข้อเสนอซึ่งเป็นผู้ประกอบการ SMEs ซึ่งเสนอราคาสูงกว่าราคาต่ำสุดของผู้ยื่นข้อเสนอ
รายอื่นไม่เกินร้อยละ ๑๐ ที่จะเรียกมาทำสัญญาไม่เกิน ๓ ราย

ผู้ยื่นข้อเสนอที่เป็นกิจการร่วมค้าที่จะได้สิทธิตามวรรคหนึ่ง ผู้เข้าร่วมค้าทุกราย
จะต้องเป็นผู้ประกอบการ SMEs

ทั้งนี้ ผู้ประกอบการ SMEs ที่ได้แต้มต่อต้านราคาตามวรรคหนึ่ง จะต้องมี
วงเงินสัญญาสะสมตามปีปฏิทินรวมกับราคาที่เสนอในครั้งแล้ว มีมูลค่ารวมกันไม่เกินมูลค่าของรายได้ตาม
ขนาดที่ขึ้นทะเบียนไว้กับ สสว.

๕.๙ หากผู้ยื่นข้อเสนอซึ่งมิใช่ผู้ประกอบการ SMEs แต่เป็นบุคคลธรรมดาที่ถือสัญชาติ
ไทยหรือนิติบุคคลที่จัดตั้งขึ้นตามกฎหมายไทยเสนอราคาสูงกว่าราคาต่ำสุดของผู้ยื่นข้อเสนอซึ่งเป็นผู้
บุคคลธรรมดาที่ได้ถือสัญชาติไทยหรือนิติบุคคลที่จัดตั้งขึ้นตามกฎหมายของต่างประเทศไม่เกินร้อยละ ๓ ให้
จัดซื้อจัดจ้างกับบุคคลธรรมดาที่ถือสัญชาติไทยหรือนิติบุคคลที่จัดตั้งขึ้นตามกฎหมายไทยดังกล่าว

ผู้ยื่นข้อเสนอที่เป็นกิจการร่วมค้าที่จะได้สิทธิตามวรรคหนึ่ง ผู้เข้าร่วมค้าทุกราย
จะต้องเป็นบุคคลธรรมดาที่ถือสัญชาติไทยหรือนิติบุคคลที่จัดตั้งขึ้นตามกฎหมายไทย

๖. การทำสัญญาจ้างก่อสร้าง

ผู้ชนะการประกวดราคาอิเล็กทรอนิกส์จะต้องทำสัญญาจ้างตามแบบสัญญา ดังระบุ
ในข้อ ๑.๓ หรือทำข้อตกลงเป็นหนังสือกับองค์การบริหารส่วนตำบล ภายใน ๗ วัน นับถัดจากวันที่ได้รับแจ้ง
และจะต้องวางหลักประกันสัญญาเป็นจำนวนเงินเท่ากับร้อยละ ๕ ของราคาค่าจ้างที่ประกวดราคา
อิเล็กทรอนิกส์ ให้องค์การบริหารส่วนตำบลยึดถือไว้ในขณะทำสัญญาโดยใช้หลักประกันอย่างหนึ่งอย่างใด ดัง
ต่อไปนี้

๖.๑ เงินสด

๖.๒ เช็คหรือตราพท์ที่ธนาคารเซ็นสั่งจ่าย ซึ่งเป็นเช็คหรือตราพท์ลงวันที่ที่ใช้เช็คหรือ
ตราพท์นั้น ชำระต่อเจ้าหน้าที่ในวันทำสัญญา หรือก่อนวันนั้นไม่เกิน ๓ วันทำการ

๖.๓ หนังสือค้ำประกันของธนาคารภายในประเทศ ตามตัวอย่างที่คณะกรรมการ
นโยบายกำหนด ดังระบุในข้อ ๑.๔ (๒) หรือจะเป็นหนังสือค้ำประกันอิเล็กทรอนิกส์ตามวิธีการที่กรมบัญชีกลาง
กำหนด

๖.๔ หนังสือค้ำประกันของบริษัทเงินทุน หรือบริษัทเงินทุนหลักทรัพย์ที่ได้รับอนุญาต
ให้ประกอบกิจการเงินทุนเพื่อการพาณิชย์และประกอบธุรกิจค้ำประกันตามประกาศของธนาคารแห่งประเทศไทย
ตามรายชื่อบริษัทเงินทุนที่ธนาคารแห่งประเทศไทยแจ้งเวียนให้ทราบ โดยอนุโลมให้ใช้ตามตัวอย่าง

หนังสือคำประกันของธนาคารที่คณะกรรมการนโยบายกำหนด ดังระบุในข้อ ๑.๔ (๒)

๖.๕ พันธบัตรรัฐบาลไทย

หลักประกันนี้จะคืนให้ โดยไม่มีดอกเบี้ยภายใน ๑๕ วันนับถัดจากวันที่ผู้ชนะการประกวดราคาอิเล็กทรอนิกส์ (ผู้รับจ้าง) พ้นจากข้อผูกพันตามสัญญาจ้างแล้ว

๗. ค่าจ้างและการจ่ายเงิน

องค์การบริหารส่วนตำบล จะจ่ายค่าจ้างซึ่งได้รวมภาษีมูลค่าเพิ่มตลอดจนภาษีอากรอื่น ๆ และค่าใช้จ่ายที่ส่งมอบแล้วให้แก่ผู้ยื่นข้อเสนอที่ได้รับการคัดเลือกให้เป็นผู้รับจ้าง เมื่อผู้รับจ้างได้ส่งมอบสิ่งของได้ครบถ้วนตามสัญญาซื้อขายหรือข้อตกลงเป็นหนังสือ และองค์การบริหารส่วนตำบลได้ตรวจรับมอบงานจ้างเรียบร้อยแล้ว

๘. อัตราค่าปรับ

ค่าปรับตามสัญญาจ้างแนบท้ายเอกสารประกวดราคาอิเล็กทรอนิกส์นี้ หรือข้อตกลงจ้างเป็นหนังสือจะกำหนด ดังนี้

๘.๑ กรณีที่ผู้รับจ้างนำงานที่รับจ้างไปจ้างช่วงให้ผู้อื่นทำอีกทอดหนึ่งโดยไม่ได้รับอนุญาตจากองค์การบริหารส่วนตำบล จะกำหนดค่าปรับสำหรับการฝ่าฝืนดังกล่าวเป็นจำนวนร้อยละ ๑๐.๐๐ ของวงเงินของงานจ้างช่วงนั้น

๘.๒ กรณีที่ผู้รับจ้างปฏิบัติผิดสัญญาจ้างก่อสร้าง นอกเหนือจากข้อ ๘.๑ จะกำหนดค่าปรับเป็นรายวันเป็นจำนวนเงินตายตัวในอัตราร้อยละ ๐.๑๐ ของราคางานจ้าง

๙. การรับประกันความชำรุดบกพร่อง

ผู้ชนะการประกวดราคาอิเล็กทรอนิกส์ซึ่งได้ทำสัญญาจ้าง ตามแบบ ดังระบุในข้อ ๑.๓ หรือข้อตกลงจ้างเป็นหนังสือแล้วแต่กรณี จะต้องรับประกันความชำรุดบกพร่องของงานจ้างที่เกิดขึ้นภายในระยะเวลา ไม่น้อยกว่า ๒ ปี นับถัดจากวันที่องค์การบริหารส่วนตำบลได้รับมอบงาน โดยต้องบริหารจัดการซ่อมแซมแก้ไขให้ใช้การได้ดีดังเดิมภายใน ๑๕ วัน นับถัดจากวันที่ได้รับแจ้งความชำรุดบกพร่อง

๑๐. ข้อสงวนสิทธิในการยื่นข้อเสนอและอื่น ๆ

๑๐.๑ เงินค่าจ้างสำหรับงานจ้างครั้งนี้ ได้มาจากเงินสะสม ปีงบประมาณ ๒๕๖๗ การลงนามในสัญญาจะกระทำต่อเมื่อ องค์การบริหารส่วนตำบลได้รับอนุมัติเงิน ค่าก่อสร้างจากเงินสะสม ปีงบประมาณ ๒๕๖๗

๑๐.๒ เมื่อองค์การบริหารส่วนตำบลได้คัดเลือกผู้ยื่นข้อเสนอรายใดให้เป็นผู้รับจ้าง และได้ตกลงจ้าง ตามการประกวดราคาอิเล็กทรอนิกส์แล้ว ถ้าผู้รับจ้างจะต้องสั่งหรือนำสิ่งของมาเพื่องานจ้างดังกล่าวเข้ามาจากต่างประเทศ และของนั้นต้องนำเข้ามาโดยทางเรือในเส้นทางที่มีเรือไทยเดินอยู่ และสามารถให้บริการรับขนได้ตามที่รัฐมนตรีว่าการกระทรวงคมนาคมประกาศกำหนด ผู้ยื่นข้อเสนอซึ่งเป็นผู้รับจ้างจะต้องปฏิบัติตามกฎหมายว่าด้วยการส่งเสริมการพาณิชย์ ดังนี้

(๑) แจกการสั่งหรือนำสิ่งของดังกล่าวเข้ามาจากต่างประเทศต่อกรมเจ้าท่า ภายใน ๗ วัน นับตั้งแต่วันที่ผู้รับจ้างสั่งหรือซื้อของจากต่างประเทศ เว้นแต่เป็นของที่รัฐมนตรีว่าการกระทรวง

คมนาคมประกาศยกเว้นให้บรรทุกโดยเรืออื่นได้

(๒) จัดการให้สิ่งของดังกล่าวบรรทุกโดยเรือไทย หรือเรือที่มีสิทธิเช่นเดียวกับเรือไทยจากต่างประเทศมายังประเทศไทย เว้นแต่จะได้รับอนุญาตจากกรมเจ้าท่า ให้บรรทุกสิ่งของนั้น โดยเรืออื่น ที่มีใช้เรือไทย ซึ่งจะต้องได้รับอนุญาตเช่นนั้นก่อนบรรทุกของลงเรืออื่น หรือเป็นของที่รัฐมนตรีว่าการกระทรวงคมนาคมประกาศยกเว้นให้บรรทุกโดยเรืออื่น

(๓) ในกรณีที่ไม่ปฏิบัติตาม (๑) หรือ (๒) ผู้รับจ้างจะต้องรับผิดชอบตามกฎหมายว่าด้วยการส่งเสริมการพาณิชย์

๑๐.๓ ผู้ยื่นข้อเสนอซึ่งองค์การบริหารส่วนตำบลได้คัดเลือกแล้ว ไม่ไปทำสัญญาหรือข้อตกลงจ้างเป็นหนังสือภายในเวลาที่กำหนดดังระบุไว้ในข้อ ๗ องค์การบริหารส่วนตำบลจะริบหลักประกันการยื่นข้อเสนอ หรือเรียกจากผู้ออกหนังสือค้ำประกัน การยื่นข้อเสนอทันที และอาจพิจารณาเรียกร้องให้ชดเชยความเสียหายอื่น (ถ้ามี) รวมทั้งจะพิจารณาให้เป็นผู้ทำงาน ตามระเบียบกระทรวงการคลังว่าด้วยการจัดซื้อจัดจ้างและการบริหารพัสดุภาครัฐ

๑๐.๔ องค์การบริหารส่วนตำบลสงวนสิทธิ์ที่จะแก้ไขเพิ่มเติมเงื่อนไข หรือข้อกำหนดในแบบสัญญาหรือข้อตกลงจ้างเป็นหนังสือให้เป็นไปตามความเห็นของสำนักงานอัยการสูงสุด (ถ้ามี)

๑๐.๕ ในกรณีที่เอกสารแนบท้ายเอกสารประกวดราคาอิเล็กทรอนิกส์ มีความขัดหรือแย้งกันผู้ยื่นข้อเสนอจะต้องปฏิบัติตามคำวินิจฉัยขององค์การบริหารส่วนตำบล คำวินิจฉัยดังกล่าวให้ถือเป็นที่สุด และ ผู้ยื่นข้อเสนอไม่มีสิทธิเรียกร้องค่าใช้จ่ายใดๆ เพิ่มเติม

๑๐.๖ องค์การบริหารส่วนตำบล อาจประกาศยกเลิกการจัดจ้างในกรณีต่อไปนี้ได้ โดยที่ผู้ยื่นข้อเสนอจะเรียกร้องค่าเสียหายใดๆ จากองค์การบริหารส่วนตำบลไม่ได้

(๑) องค์การบริหารส่วนตำบลไม่ได้รับการจัดสรรเงินที่จะใช้ในการจัดจ้างหรือได้รับจัดสรรแต่ไม่เพียงพอที่จะทำการจัดจ้างครั้งนี้ต่อไป

(๒) มีการกระทำที่เข้าลักษณะผู้ยื่นข้อเสนอที่ชนะการจัดจ้างหรือที่ได้รับการคัดเลือกมี ผลประโยชน์ร่วมกัน หรือมีส่วนได้เสียกับผู้ยื่นข้อเสนอรายอื่น หรือขัดขวางการแข่งขันอย่างเป็นธรรมหรือสมยอมกันกับผู้ยื่นข้อเสนอรายอื่น หรือเจ้าหน้าที่ในการเสนอราคา หรือสื่อว่ากระทำการทุจริตอื่นใดในการเสนอราคา

(๓) การทำการจัดจ้างครั้งนี้ต่อไปอาจก่อให้เกิดความเสียหายแก่องค์การบริหารส่วนตำบล หรือกระทบต่อประโยชน์สาธารณะ

(๔) กรณีอื่นในทำนองเดียวกับ (๑) (๒) หรือ (๓) ตามที่กำหนดในกฎกระทรวง ซึ่งออกตามความในกฎหมายว่าด้วยการจัดซื้อจัดจ้างและการบริหารพัสดุภาครัฐ

๑๑. การปรับราคาค่างานก่อสร้าง

การปรับราคาค่างานก่อสร้างตามสูตรการปรับราคาดังระบุในข้อ ๑.๕ จะนำมาใช้ในกรณีที่ ค่างานก่อสร้างลดลงหรือเพิ่มขึ้น โดยวิธีการต่อไปนี้

ตามเงื่อนไข หลักเกณฑ์ สูตรและวิธีคำนวณที่ใช้กับสัญญาแบบปรับราคาได้ตามมติ

ตามเงื่อนไข หลักเกณฑ์ สูตรและวิธีคำนวณที่ใช้กับสัญญาแบบปรับราคาได้ตามมติ คณะรัฐมนตรีเมื่อวันที่ ๒๒ สิงหาคม ๒๕๓๒ เรื่อง การพิจารณาช่วยเหลือผู้ประกอบการก่อสร้าง ตาม หนังสือสำนักเลขาธิการคณะรัฐมนตรี ที่ นร ๐๒๐๓/ว ๑๐๙ ลงวันที่ ๒๔ สิงหาคม ๒๕๓๒

สูตรการปรับราคา (สูตรค่า K) จะต้องคงที่ที่ระดับที่กำหนดไว้ในวันแล้วเสร็จตามที่ กำหนดไว้ในสัญญา หรือภายในระยะเวลาที่องค์การบริหารส่วนตำบลได้ขยายออกไป โดยจะใช้สูตรของทาง ราชการที่ได้ระบุในข้อ ๑.๕

๑๒. มาตรฐานฝีมือช่าง

เมื่อองค์การบริหารส่วนตำบลได้คัดเลือกผู้ยื่นข้อเสนอรายใดให้เป็นผู้รับจ้างและได้ตกลง จ้างก่อสร้าง ตามประกาศนี้แล้วผู้ยื่นข้อเสนอจะต้องตกลงว่าในการปฏิบัติงานก่อสร้างดังกล่าว ผู้ยื่นข้อเสนอจะ ต้องมีและใช้ผู้มีวุฒิบัตรระดับ ปวช. ปวส. และปวท. หรือเทียบเท่าจากสถาบันการศึกษาที่ ก.พ. รับรองให้เข้า รับราชการได้ ในอัตราไม่ต่ำกว่าร้อยละ ๑ ของแต่ละสาขาช่างแต่จะต้องมีจำนวนช่างอย่างน้อย ๑ คน ในแต่ละ สาขาช่าง ดังต่อไปนี้

๑๒.๑ ช่างก่อสร้าง หรือ ช่างโยธา

๑๓. การปฏิบัติตามกฎหมายและระเบียบ

ในระหว่างระยะเวลาการก่อสร้าง ผู้ยื่นข้อเสนอที่ได้รับการคัดเลือกให้เป็นผู้รับจ้างต้อง ปฏิบัติ ตามหลักเกณฑ์ที่กฎหมายและระเบียบได้กำหนดไว้โดยเคร่งครัด

๑๔. การประเมินผลการปฏิบัติงานของผู้ประกอบการ

องค์การบริหารส่วนตำบล สามารถนำผลการปฏิบัติงานแล้วเสร็จตามสัญญาของผู้ยื่นข้อ เสนอที่ได้รับการคัดเลือกให้ เป็นผู้รับจ้างเพื่อนำมาประเมินผลการปฏิบัติงานของผู้ประกอบการ

ทั้งนี้ หากผู้ยื่นข้อเสนอที่ได้รับการคัดเลือกไม่ผ่านเกณฑ์ที่กำหนดจะถูกระงับการยื่นข้อ เสนอหรือทำสัญญากับองค์การบริหารส่วนตำบล ไว้ชั่วคราว

องค์การบริหารส่วนตำบลโนนเปือย

๑๗ ตุลาคม ๒๕๖๗



บันทึกข้อความ

ส่วนราชการ องค์การบริหารส่วนตำบลโนนเปือย

ที่ ยส.๗๖๒๐๗/

วันที่ ๗ เดือน ตุลาคม ๒๕๖๗

เรื่อง รายงานผลการจัดทำแบบรูปรายการงานก่อสร้าง โครงการก่อสร้างระบบผลิตน้ำบริโภคด้วยกระบวนการรีเวิร์สออสโมซิส ภายในหมู่บ้านสุขเกษม หมู่ที่ ๙ ตำบลโนนเปือย อำเภอเกษตรวิสัย จังหวัดยโสธร ด้วยวิธีประกวดราคาอิเล็กทรอนิกส์ (e-bidding)

เรียน นายองค์การบริหารส่วนตำบลโนนเปือย

ตามคำสั่งองค์การบริหารส่วนตำบลโนนเปือย ๓๑๖/๒๕๖๗ ลงวันที่ ๒๗ กันยายน ๒๕๖๗ เรื่อง การแต่งตั้งคณะกรรมการจัดทำแบบรูปรายการงานก่อสร้าง และกำหนดราคากลาง สำหรับประกวดราคาจ้างก่อสร้างโครงการก่อสร้างระบบผลิตน้ำบริโภคด้วยกระบวนการรีเวิร์สออสโมซิส ภายในหมู่บ้านสุขเกษม หมู่ที่ ๙ ตำบลโนนเปือย อำเภอเกษตรวิสัย จังหวัดยโสธร ด้วยวิธีประกวดราคาอิเล็กทรอนิกส์ (e-bidding) นั้น

บัดนี้คณะกรรมการฯ ได้จัดทำแบบรูปรายการงานก่อสร้าง โครงการก่อสร้างระบบผลิตน้ำบริโภคด้วยกระบวนการรีเวิร์สออสโมซิส ภายในหมู่บ้านสุขเกษม หมู่ที่ ๙ ตำบลโนนเปือย อำเภอเกษตรวิสัย จังหวัดยโสธร (ตามแบบองค์การบริหารส่วนตำบลโนนเปือยกำหนด) งบประมาณ ๑,๓๐๐,๐๐๐.-บาท (หนึ่งล้านสามแสนบาทถ้วน) เสร็จเรียบร้อยแล้ว

จึงเรียนมาเพื่อโปรดพิจารณา หากเห็นชอบโปรดลงนาม เห็นชอบ/อนุมัติ ให้ดำเนินการตามระเบียบพัสดุต่อไป

(ลงชื่อ).....ประธานกรรมการ

(นางสาวกฤษณา แก้วกัญญา)

(ลงชื่อ).....กรรมการ

(นางสาวนันทนา ศรีมันตะ)

(ลงชื่อ).....กรรมการ

(นายธีรพงษ์ บุตทศ)

ความเห็นปลัดองค์การบริหารส่วนตำบล.....

(ลงชื่อ)

(นายวิไลพร มุละสีวะ)

หัวหน้าฝ่ายบริหารงานคลัง รักษาราชการแทน

ปลัดองค์การบริหารส่วนตำบล

คำสั่ง นายกองค้การบริหารส่วนตำบลโนนเปือย

(/) เห็นชอบ/อนุมัติ

() ไม่อนุมัติ เพราะ.....

(ลงชื่อ)

(นายประสาธ / ดองศรีมา)

นายกองค้การบริหารส่วนตำบลโนนเปือย

ร่างขอบเขตของงาน(Terms Of Reference : TOR)

โครงการก่อสร้างระบบผลิตน้ำบริโภคด้วยกระบวนการรีเวิร์สออสโมซิส ภายในหมู่บ้านสุขเกษม หมู่ที่ ๙ ตำบลโนนเปือย อำเภอกุตุ้ม จังหวัดยโสธร

๑. ความเป็นมา

ตามรายงานการประชุมสภาองค์การบริหารส่วนตำบลโนนเปือย ตามสมัยวิสามัญ สมัยที่ ๑ ประจำปี ๒๕๖๗ ครั้งที่ ๑ ลงวันที่ ๒๒ มกราคม ๒๕๖๗ โครงการก่อสร้างระบบผลิตน้ำบริโภคด้วยกระบวนการรีเวิร์สออสโมซิส ภายในหมู่บ้านสุขเกษม หมู่ที่ ๙ ตำบลโนนเปือย อำเภอกุตุ้ม จังหวัดยโสธร (ตามแบบอบต.โนนเปือย กำหนด) วงเงินจำนวน ๑,๓๐๐,๐๐๐.- บาท (หนึ่งล้านสามแสนบาทถ้วน)

๒. วัตถุประสงค์

- ๒.๑ เพื่อแก้ไขปัญหาความเดือดร้อนในภาวะขาดแคลนน้ำอุปโภค - บริโภคของประชาชน
- ๒.๒ เพื่อให้ประชาชนในหมู่บ้านมีน้ำบริโภคที่มีคุณภาพอยู่ในเกณฑ์มาตรฐานอย่างต่อเนื่อง
- ๒.๓ เพื่อให้ประชาชนคุณภาพชีวิตที่ดีขึ้น หมู่บ้านมีน้ำสะอาดใช้อุปโภค - บริโภคอย่างเพียงพอ

๓. คุณสมบัติผู้เสนอราคา

- ๓.๑ มีความสามารถตามกฎหมาย
- ๓.๒ ไม่เป็นบุคคลล้มละลาย
- ๓.๓ ไม่อยู่ระหว่างเลิกกิจการ
- ๓.๔ ไม่เป็นบุคคลซึ่งอยู่ระหว่างถูกระงับการยื่นข้อเสนอหรือทำสัญญากับหน่วยงานของรัฐไว้ชั่วคราว เนื่องจากเป็นผู้ที่ไม่ผ่านเกณฑ์การประเมินผลการปฏิบัติงานของผู้ประกอบการตามระเบียบ ที่รัฐมนตรีว่าการกระทรวงการคลังกำหนดตามที่ประกาศเผยแพร่ในระบบเครือข่ายสารสนเทศของกรมบัญชีกลาง
- ๓.๕ ไม่เป็นบุคคลซึ่งถูกระงับชื่อไว้ในบัญชีรายชื่อผู้ทำงานและได้แจ้งเวียนชื่อให้เป็นผู้ทำงานของหน่วยงานของรัฐในระบบเครือข่ายสารสนเทศของกรมบัญชีกลาง ซึ่งรวมถึงนิติบุคคลที่ผู้ทำงานเป็นหุ้นส่วนผู้จัดการ กรรมการผู้จัดการ ผู้บริหาร ผู้มีอำนาจในการดำเนินงานในกิจการของนิติบุคคลนั้นด้วย
- ๓.๖ มีคุณสมบัติและไม่มีลักษณะต้องห้ามตามที่คณะกรรมการนโยบายการจัดซื้อจัดจ้าง และการบริหารพัสดุภาครัฐกำหนดในราชกิจจานุเบกษา
- ๓.๗ เป็นนิติบุคคลผู้มีอาชีพรับจ้างงานที่ประกวดราคาอิเล็กทรอนิกส์ดังกล่าว
- ๓.๘ ไม่เป็นผู้มีผลประโยชน์ร่วมกันกับผู้ยื่นข้อเสนอรายอื่นที่เข้ายื่นข้อเสนอให้แก่ องค์การบริหารส่วนตำบล ณ วันประกาศประกวดราคาอิเล็กทรอนิกส์ หรือไม่เป็นผู้กระทำการอันเป็นการขัดขวาง การแข่งขันอย่างเป็นธรรมในการประกวดราคาอิเล็กทรอนิกส์ครั้งนี้
- ๓.๙ ไม่เป็นผู้ได้รับเอกสิทธิ์หรือความคุ้มกัน ซึ่งอาจปฏิเสธไม่ยอมขึ้นศาลไทย เว้นแต่รัฐบาล ของผู้ยื่นข้อเสนอได้มีคำสั่งให้สละเอกสิทธิ์และความคุ้มกันเช่นนั้น
- ๓.๑๐ ผู้ยื่นข้อเสนอต้องมีผลงานก่อสร้างประเภทเดียวกันกับผลงานที่ประกวดราคาจ้าง ก่อสร้างในวงเงินไม่น้อยกว่า ๕๐๐,๐๐๐.๐๐ บาท (ห้าแสนบาทถ้วน) และเป็นผลงานที่เป็นคู่สัญญาโดยตรงกับหน่วยงานของรัฐ หรือหน่วยงานเอกชนที่ องค์การบริหารส่วนตำบลโนนเปือย เชื้อถือ

๓.๑๑ กิจการร่วมค้าที่ยื่นข้อเสนอในรูปแบบของ "กิจการร่วมค้า" ต้องมีคุณสมบัติดังนี้

กรณีที่ข้อตกลงระหว่างผู้เข้าร่วมค้ากำหนดให้ผู้เข้าร่วมค้ารายใดรายหนึ่งเป็นผู้เข้าร่วมค้าหลัก ข้อตกลงระหว่างผู้เข้าร่วมค้าจะต้องมีการกำหนดสัดส่วนหน้าที่และความรับผิดชอบในปริมาณงาน สิ่งของหรือมูลค่าตามสัญญาของผู้เข้าร่วมค้าหลักมากกว่าผู้เข้าร่วมค้ารายอื่นทุกราย

กรณีที่ข้อตกลงระหว่างผู้เข้าร่วมค้ากำหนดให้ผู้เข้าร่วมค้ารายใดรายหนึ่งเป็นผู้เข้าร่วมค้าหลัก กิจการร่วมค่านั้นต้องใช้ผลงานของผู้เข้าร่วมค้าหลักรายเดียวเป็นผลงานของกิจการร่วมค้าที่ยื่นข้อเสนอ

สำหรับข้อตกลงระหว่างผู้เข้าร่วมค้าที่ไม่ได้กำหนดให้ผู้เข้าร่วมค้ารายใดเป็นผู้เข้าร่วมค้าหลัก ผู้เข้าร่วมค้าทุกรายจะต้องมีคุณสมบัติครบถ้วนตามเงื่อนไขที่กำหนดไว้ในเอกสารเชิญชวน หรือหนังสือเชิญชวน

กรณีที่ข้อตกลงระหว่างผู้เข้าร่วมค้ากำหนดให้มีการมอบหมายผู้เข้าร่วมค้ารายใดรายหนึ่งเป็นผู้ยื่นข้อเสนอ ในนามกิจการร่วมค้า การยื่นข้อเสนอดังกล่าวไม่ต้องมีหนังสือมอบอำนาจ

สำหรับข้อตกลงระหว่างผู้เข้าร่วมค้าที่ไม่ได้กำหนดให้ผู้เข้าร่วมค้ารายใดเป็นผู้ยื่นข้อเสนอ ผู้เข้าร่วมค้าทุกรายจะต้องลงลายมือชื่อในหนังสือมอบอำนาจให้ผู้เข้าร่วมค้ารายใดรายหนึ่งเป็นผู้ยื่นข้อเสนอ ในนามกิจการร่วมค้า

๒.๑๒ ผู้ยื่นข้อเสนอต้องลงทะเบียนที่มีข้อมูลถูกต้องครบถ้วนในระบบจัดซื้อจัดจ้างภาครัฐด้วยอิเล็กทรอนิกส์ (Electronic Government Procurement : e-GP) ของกรมบัญชีกลาง

๒.๑๓ ผู้ยื่นข้อเสนอต้องมีมูลค่าสุทธิของกิจการ ดังนี้

(๑) กรณีผู้ยื่นข้อเสนอเป็นนิติบุคคลที่จัดตั้งขึ้นตามกฎหมายไทยซึ่งได้จดทะเบียนเกินกว่า ๑ ปี ต้องมีมูลค่าสุทธิของกิจการ จากผลต่างระหว่างสินทรัพย์สุทธิหักด้วยหนี้สินสุทธิ ที่ปรากฏในงบแสดงฐานะการเงินที่มีการตรวจรับรองแล้ว ซึ่งจะต้องแสดงค่าเป็นบวก ๑ ปีสุดท้ายก่อนวันยื่นข้อเสนอ

(๒) กรณีผู้ยื่นข้อเสนอเป็นนิติบุคคลที่จัดตั้งขึ้นตามกฎหมายไทย ซึ่งยังไม่มีงบแสดงฐานะการเงินกับกรมพัฒนาธุรกิจการค้า ให้พิจารณาการกำหนดมูลค่าของทุนจดทะเบียน โดยผู้ยื่นข้อเสนอจะต้องมีทุนจดทะเบียนที่เรียกชำระมูลค่าหุ้นแล้ว ณ วันที่ยื่นข้อเสนอ ไม่ต่ำกว่า ๑ ล้านบาท

(๓) สำหรับการจัดซื้อจัดจ้างครั้งหนึ่งที่มีวงเงินเกิน ๕๐๐,๐๐๐ บาทขึ้นไป กรณีผู้ยื่นข้อเสนอเป็นบุคคลธรรมดา โดยพิจารณาจากหนังสือรับรองบัญชีเงินฝาก ไม่เกิน ๙๐ วันก่อนวันยื่นข้อเสนอ โดยต้องมีเงินฝากคงเหลือในบัญชีธนาคารเป็นมูลค่า ๑ ใน ๔ ของมูลค่างบประมาณของโครงการหรือรายการที่ยื่นข้อเสนอในแต่ละครั้ง และหากเป็นผู้ชนะการจัดซื้อจัดจ้างหรือเป็นผู้ได้รับการคัดเลือกจะต้องแสดงบัญชีเงินฝากที่มีมูลค่าดังกล่าวอีกครั้งหนึ่งในวันลงนามในสัญญา

(๔) กรณีที่ผู้ยื่นข้อเสนอไม่มีมูลค่าสุทธิของกิจการหรือทุนจดทะเบียน หรือมีแต่ไม่เพียงพอที่จะเข้ายื่นข้อเสนอ ผู้ยื่นข้อเสนอสามารถขอวงเงินสินเชื่อ โดยต้องมีวงเงินสินเชื่อ ๑ ใน ๔ ของมูลค่างบประมาณของโครงการหรือรายการที่ยื่นข้อเสนอในครั้งนั้น (สินเชื่อที่ธนาคารภายในประเทศ หรือบริษัทเงินทุนหรือบริษัทเงินทุนหลักทรัพย์ที่ได้รับอนุญาตให้ประกอบกิจการเงินทุนเพื่อการพาณิชย์ และประกอบธุรกิจค้าประกันตามประกาศของธนาคารแห่งประเทศไทย ตามรายชื่อบริษัทเงินทุนที่ธนาคารแห่งประเทศไทยแจ้งเวียนให้ทราบ โดยพิจารณาจากยอดเงินรวมของวงเงินสินเชื่อที่สำนักงานใหญ่รับรอง หรือที่สำนักงานสาขารับรอง (กรณีได้รับมอบอำนาจจากสำนักงานใหญ่) ซึ่งออกให้แก่ผู้ยื่นข้อเสนอ นับถึงวันยื่นข้อเสนอไม่เกิน ๙๐ วัน)

(๕) กรณีตาม (๑) - (๔) ยกเว้นสำหรับกรณีดังต่อไปนี้

(๕.๑) กรณีที่ผู้ยื่นข้อเสนอเป็นหน่วยงานของรัฐ

(๕.๒) นิติบุคคลที่จัดตั้งขึ้นตามกฎหมายไทยที่อยู่ระหว่างการฟื้นฟูกิจการตามพระราชบัญญัติล้มละลาย (ฉบับที่ ๑๐) พ.ศ. ๒๕๖๑

(๕.๓) งานจ้างก่อสร้าง ที่กรมบัญชีกลางได้ขึ้นทะเบียนผู้ประกอบการงานก่อสร้างแล้ว และงานจ้างก่อสร้างที่หน่วยงานของรัฐได้มีการจัดทำบัญชีผู้ประกอบการงานก่อสร้างที่มีคุณสมบัติเบื้องต้นไว้แล้ว ก่อนวันที่พระราชบัญญัติการจัดซื้อจัดจ้างและการบริหารพัสดุภาครัฐมีผลใช้บังคับ

๔.รูปแบบรายการ หรือ คุณสมบัติเฉพาะ

ก่อสร้างระบบผลิตน้ำบริโภคด้วยกระบวนการรีเวิร์สออสโมซิส (Reverse Osmosis Drinking Water Filtration System) ปีกดรีจิ้งค์ รุ่น สแตนดาร์ด ตามบัญชีนวัตกรรมไทย รหัส ๑๔๐๐๐๐๔๔ โดยสำนักงบประมาณ ฉบับเพิ่มเติม ตุลาคม ๒๕๖๔ (ตามแบบ อบต.โนนเปือย กำหนด)

คุณสมบัติเฉพาะเครื่องผลิตน้ำบริโภคด้วยกระบวนการรีเวิร์สออสโมซิส

๑. เครื่องผลิตน้ำบริโภคด้วยกระบวนการรีเวิร์สออสโมซิส ขนาดเครื่อง กว้าง ๑.๑๐ เมตร x ยาว ๑.๕๐ เมตร x สูง ๑.๔๐ เมตร น้ำหนักเครื่อง ๒๗๕ กิโลกรัม

๒. เป็นเครื่องผลิตน้ำบริโภคจากน้ำประปา กำลังการผลิตไม่ต่ำกว่า ๑.๕ ลูกบาศก์เมตรต่อชั่วโมง

๓. ใช้ไฟฟ้า ๒๒๐ โวลต์ ๕๐ เฮิร์ตซ์

๔. น้ำประปาที่เข้ากับเครื่องผลิตน้ำบริโภคด้วยกระบวนการรีเวิร์สออสโมซิส ต้องผ่านเกณฑ์มาตรฐานน้ำประปาของการประปา

๕. ใช้งานร่วมกับเมมเบรนที่คิดค้นขึ้นเฉพาะ รายละเอียดดังนี้

๑) ขนาด ๘ นิ้ว x ๔๐ นิ้ว ขนาดเส้นผ่านศูนย์กลาง ๘ นิ้ว x ยาว ๔๐ นิ้ว (ขนาดมาตรฐาน)

๒) Type Polyamide thin film ชนิดโพลีเอไมด์คอมโพสิตเมมเบรน composite (PA-TFC)

๓) Permeate Flow Rate ปริมาณน้ำเพอมีเอท ๑๑,๕๐๐ แกลลอนต่อวันหรือ ๑๑๕๐๐GPD (๔๓.๕m^๓/d) ๔๓.๕ ลูกบาศก์เมตรต่อวัน

๔) Active area ๔๐๐ ft (๓๗ m.) พื้นที่การกรอง ๔๐๐ ตารางฟุต (๓๗ ตารางเมตร)

๕) Application: Tap water, การประยุกต์ใช้กรองน้ำประปา, น้ำบาดาล Ground water

๖) จำนวนที่ใช้ ๒ ท่อ vessel

๖. มีถังกรองเบื้องต้น (Pre-treatment Tank ภายในบรรจุไส้กรองอนุภาคขนาด ๑๐ ไมครอนป้องกันการเกิดตะกอนที่จะอุดตันบนไส้กรองพีเอเมมเบรน เพื่อยืดอายุการใช้งานของพีเอเมมเบรน

๗. มีอุปกรณ์วัดความเข้มข้นสารละลายของน้ำประปาก่อนเข้าเครื่องผลิตน้ำบริโภคด้วยกระบวนการรีเวิร์สออสโมซิส

๘. มีอุปกรณ์วัดความเข้มข้นสารละลายของน้ำที่ผ่านกรองพีเอเมมเบรน

๙. มีอุปกรณ์วัดค่าพีเอช (pH)

๑๐. มีอุปกรณ์วัดแรงดันภายในกระบอกสำหรับบรรจุเมมเบรน ซึ่งจะตรวจจับแรงดันของน้ำที่ผ่านเข้ามาในเมมเบรน เมื่อเมมเบรนเริ่มหมดสภาพการใช้งาน ระบบจะส่งตัดการทำงานอัตโนมัติ (อายุการใช้งานเมมเบรนในเครื่องโดยประมาณ ๓-๕ ปี ทั้งนี้ขึ้นอยู่กับ การดูแลรักษาและคุณภาพน้ำที่ต้องบำบัด

๑๑. มีหน้าจอร์บบสัมผัส สำหรับตั้งค่าการทำงาน สวิตช์เปิด-ปิด ระบบการทำงาน และปุ่มหยุดฉุกเฉิน

๑๒. มีปั๊มแรงดันสูงสำหรับจ่ายน้ำเข้าพีเอมเมเบรน กำลังการผลิตน้ำหลังออกจากพีเอมเมเบรนไม่ต่ำกว่า ๑.๕ ลูกบาศก์เมตรต่อชั่วโมง

๑๓. มีระบบนำน้ำทิ้งส่วนหนึ่งที่ผ่านชุดกรองพีเอมเมเบรนนำกลับมาผลิตใหม่ เพื่อประหยัดน้ำ

๑๔. มีระบบล้างผิวหน้าพีเอมเมเบรน เป็นระบบอัตโนมัติ สามารถตั้งเวลาการล้างได้

๑๕. มีระบบล้างพีเอมเมเบรนด้วยสารเคมี พร้อมติดตั้งถังเคมีสำหรับบรรจุสารเคมีที่ใช้ล้างเคมีพีเอมเมเบรน

๑๖. มีระบบควบคุมการทำงานผลิตน้ำเป็นระบบอัตโนมัติ

๕. ระยะเวลาดำเนินการและส่งมอบงาน

ผู้รับจ้างจะต้องดำเนินการส่งมอบพัสดุ ให้แล้วเสร็จ ภายใน ๑๒๐ วัน นับถัดจากวันลงนามในสัญญา

๖. หลักเกณฑ์การคัดเลือก/หรือพิจารณาคัดเลือก

ในการพิจารณาคัดเลือกผู้ชนะการยื่นข้อเสนอ องค์การบริหารส่วนตำบลโนนเปือย จะพิจารณาตัดสินโดยใช้หลักเกณฑ์ราคา

๗. วงเงินงบประมาณในการจัดซื้อ

ตามรายงานการประชุมสภาองค์การบริหารส่วนตำบลโนนเปือย ตามสมัยวิสามัญ สมัยที่ ๑ ประจำปี ๒๕๖๗ ครั้งที่ ๑ ลงวันที่ ๒๒ มกราคม ๒๕๖๗ โครงการก่อสร้างระบบผลิตน้ำบริโภคด้วยกระบวนการรีเวิร์สออสโมซิส ภายในหมู่บ้านสุขเกษม หมู่ที่ ๙ ตำบลโนนเปือย อำเภอภูคด จังหวัดยโสธร (ตามแบบอบต.โนนเปือย กำหนด) วงเงินจำนวน ๑,๓๐๐,๐๐๐.- บาท (หนึ่งล้านสามแสนบาทถ้วน)

๘. กำหนดงวดงานงวดเดียว ส่งมอบงานงวดเดียว การจ่ายเงินงวดเดียว

กำหนดชำระเงินจำนวน ๑ งวด นับแต่ได้ตรวจรับพัสดุที่ได้ซื้อจ้างครบถ้วนถูกต้อง

๙. กำหนดอัตราค่าปรับ

ค่าปรับล่าช้าในอัตราร้อยละ ๐.๑๐ ต่อวัน ของราคาจ้าง

๑๐. ระยะเวลาการรับประกันความชำรุดบกพร่อง

รับประกันการชำรุดบกพร่อง ๑ ปี นับจากวันที่ได้รับมอบพัสดุ ถ้ามีให้แก้ไขซ่อมแซมให้ติดตั้งเดิม ภายใน ๑๕ วัน นับถัดจากวันที่ได้รับแจ้งความชำรุดบกพร่อง

๑๑. ผู้รับผิดชอบงาน/โครงการ และ สถานที่ติดต่อ

กองช่าง องค์การบริหารส่วนตำบลโนนเปือย เลขที่ ๑๒๖ หมู่ ๑๔ ตำบลโนนเปือย อำเภอเกษตรวิสัย จังหวัดร้อยเอ็ด เบอร์โทร ๐๔๕-๕๘๓๒๗๒

(ลงชื่อ).....ประธานกรรมการ
(นางสาวกฤษณา แก้วกัญญา)

(ลงชื่อ).....กรรมการ
(นางสาวนันทนา ศรีมันตะ)

(ลงชื่อ).....กรรมการ
(นายธีรพงษ์ บุตทศ)

ความเห็นปลัดองค์การบริหารส่วนตำบล.....

(ลงชื่อ)
(นางวิไลพร มุละสีวะ)

หัวหน้าฝ่ายบริหารงานคลัง รักษาราชการแทน
ปลัดองค์การบริหารส่วนตำบล

คำสั่ง นายองค์การบริหารส่วนตำบลโนนเปือย

- () เห็นชอบ/อนุมัติ
() ไม่อนุมัติ เพราะ.....

(ลงชื่อ)
(นายประสิทธิ์ กองศรีมา)

นายองค์การบริหารส่วนตำบลโนนเปือย

โครงการก่อสร้างระบบผลิตน้ำบริโภคด้วยกระบวนการรีเวิร์สออสโมซิส ภายในหมู่บ้านสุขเกษม
หมู่ที่ ๙ ตำบลโนนเปือย อำเภอกุดชุม จังหวัดยโสธร



กองช่างองค์การบริหารส่วนตำบลโนนเปือย ตำบลโนนเปือย
อำเภอกุดชุม จังหวัดยโสธร ๓๕๑๔๐

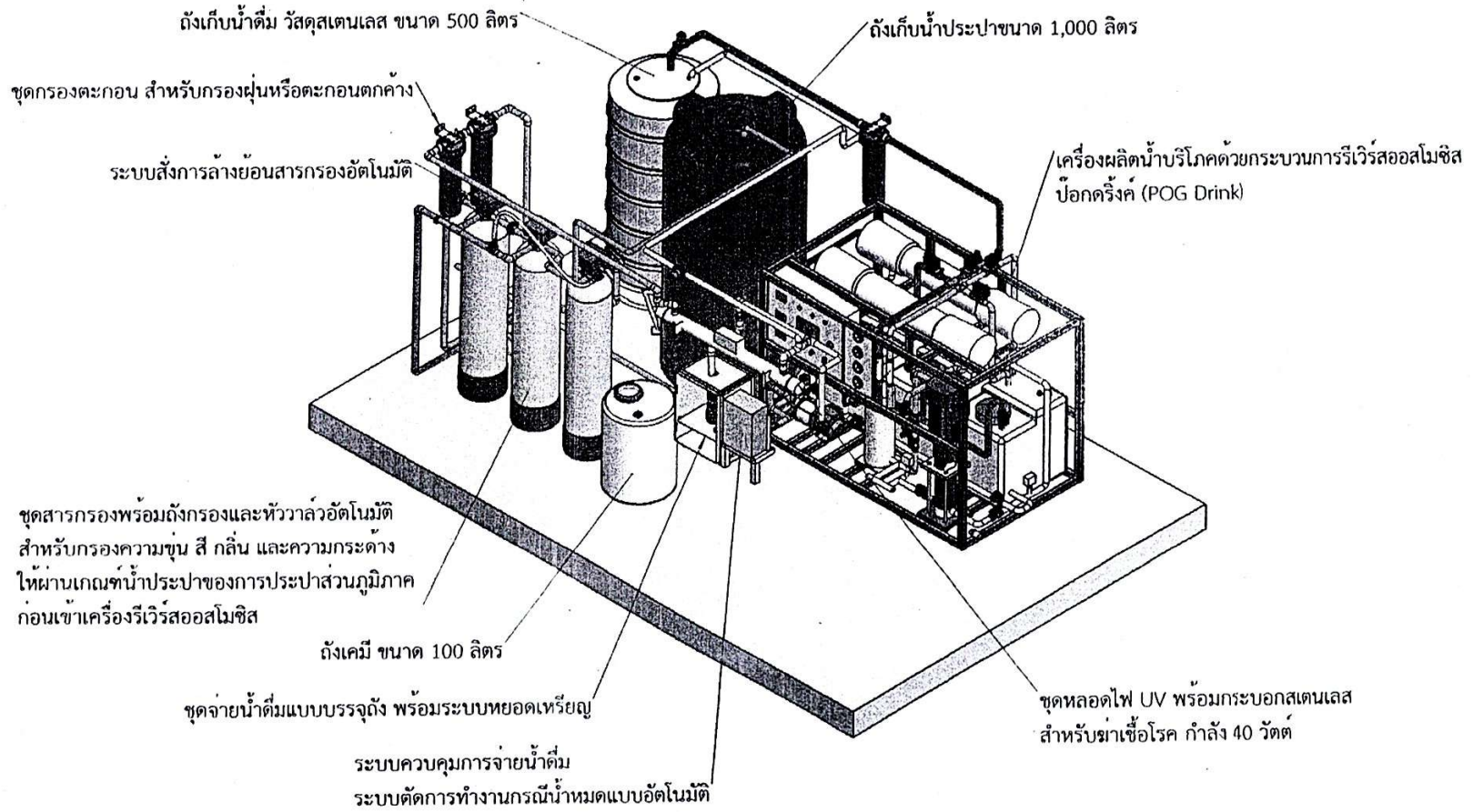

ระบบผลิตน้ำดื่มด้วยกระบวนการรีเวิร์สออสโมซิส
ป๊อกดริงค์ (POG Drink)

	กองช่างวิศวกรรมเครื่องกลและไฟฟ้า อำนวยการควบคุม ธีรเกียรติ์ ธีรเกียรติ์	REVISION NO. DATE DESCRIPTION	ผู้ใช้โครงการ โครงการพัฒนาระบบผลิตน้ำดื่มด้วยกระบวนการรีเวิร์สออสโมซิส (ส่วนประปาส่วนภูมิภาค)	ศึกษานโยบาย อนุมัติโครงการ อนุมัติงบประมาณ	อนุมัติโครงการ อนุมัติงบประมาณ อนุมัติการดำเนินงาน	อนุมัติโครงการ อนุมัติงบประมาณ อนุมัติการดำเนินงาน	อนุมัติโครงการ อนุมัติงบประมาณ อนุมัติการดำเนินงาน	อนุมัติโครงการ อนุมัติงบประมาณ อนุมัติการดำเนินงาน	อนุมัติโครงการ อนุมัติงบประมาณ อนุมัติการดำเนินงาน
		อนุมัติโครงการ อนุมัติงบประมาณ อนุมัติการดำเนินงาน	อนุมัติโครงการ อนุมัติงบประมาณ อนุมัติการดำเนินงาน	อนุมัติโครงการ อนุมัติงบประมาณ อนุมัติการดำเนินงาน	อนุมัติโครงการ อนุมัติงบประมาณ อนุมัติการดำเนินงาน	อนุมัติโครงการ อนุมัติงบประมาณ อนุมัติการดำเนินงาน	อนุมัติโครงการ อนุมัติงบประมาณ อนุมัติการดำเนินงาน	อนุมัติโครงการ อนุมัติงบประมาณ อนุมัติการดำเนินงาน	อนุมัติโครงการ อนุมัติงบประมาณ อนุมัติการดำเนินงาน

14. มีระบบล้างผิวหน้าพีเอมเมเบรน เป็นระบบอัตโนมัติ สามารถตั้งเวลาการล้างได้
7. มีอุปกรณ์วัดความเข้มข้นสารละลายของน้ำประปา ก่อนเข้าเครื่องผลิตน้ำบริโภค ด้วยกระบวนการรีเวิร์สออสโมซิส
8. มีอุปกรณ์วัดความเข้มข้นสารละลายของน้ำที่ผ่านกรองพีเอมเมเบรน
9. มีอุปกรณ์วัดค่าพีเอช (pH)
11. มีหน้าจอระบบสัมผัส สำหรับตั้งค่าการทำงาน สวิตซ์เปิด-ปิด ระบบการทำงาน และปุ่มหยุดฉุกเฉิน
10. มีอุปกรณ์วัดแรงดันภายในกระบอกสำหรับบรรจุเมมเบรน ซึ่งจะตรวจจับแรงดันของน้ำที่ผ่านเข้ามาในเมมเบรน เมื่อเมมเบรนเริ่มหมดสภาพการใช้งาน ระบบจะสั่งตัดการทำงานอัตโนมัติ
12. มีปั๊มแรงดันสูงสำหรับจ่ายน้ำเข้าพีเอมเมเบรน กำลังการผลิตน้ำหลังจากที่พีเอมเมเบรน ไม่ต่ำกว่า 1.5 ลูกบาศก์เมตรต่อชั่วโมง
15. มีระบบล้างพีเอมเมเบรนด้วยสารเคมี พร้อมติดตั้งเคมีสำหรับบรรจุสารเคมีที่ใช้ล้างเคมีพีเอมเมเบรน
13. มีระบบนำน้ำทิ้งส่วนหนึ่งที่ผ่านชุดกรองพีเอมเมเบรน นำกลับมามีผลใหม่ เพื่อประหยัดน้ำ
16. มีระบบควบคุมการทำงานผลิตน้ำเป็นระบบอัตโนมัติ
6. มีถังกรองเบื้องต้น (Pre-treatment Tank) ภายในบรรจุไส้กรองอนุภาคขนาด 10 ไมครอน

17. มีบริการหลังการขาย รับประกัน 1 ปี ครอบคลุมความเสียหายจากการใช้งานปกติ ของทั้งระบบรวมถึงเมมเบรน ยกเว้นความเสียหายจากภัยพิบัติ การลักขโมย และการใช้งานผิดประเภท มีทีมงานเข้ามาดูแลทุก 6 เดือน นับจากวันที่ติดตั้งระบบ

	กองช่างโครงการบริหารสิ่งแวดล้อมในบึง อ่างน้ำจืด จันทบุรี	REVISION NO. DATE DESCRIPTION	ชื่อโครงการ โครงการปรับปรุงระบบผลิตน้ำบริโภคจากน้ำประปา จำนวนถังผลิต 10	เขียนแบบ นายเกียรติ ฤทธิชัย (ผู้เขียนแบบ)	ตรวจสอบ นายชยสิทธิ์ ใจอวชา (ผู้ตรวจสอบแบบ)	รับรองแบบ นายชยสิทธิ์ ใจอวชา (ผู้รับรองแบบ) นายชยสิทธิ์ ใจอวชา (ผู้รับรองแบบ) นายชยสิทธิ์ ใจอวชา (ผู้รับรองแบบ)	รับรองแบบ นายชยสิทธิ์ ใจอวชา (ผู้รับรองแบบ) นายชยสิทธิ์ ใจอวชา (ผู้รับรองแบบ) นายชยสิทธิ์ ใจอวชา (ผู้รับรองแบบ)	หน่วยงาน กรมทรัพยากรน้ำบาดาล	หน่วยงาน กรมทรัพยากรน้ำบาดาล	หน่วยงาน กรมทรัพยากรน้ำบาดาล
		1 2 3 4 5	1 2 3 4 5	1 2 3 4 5	1 2 3 4 5	1 2 3 4 5	1 2 3 4 5	1 2 3 4 5	1 2 3 4 5	1 2 3 4 5

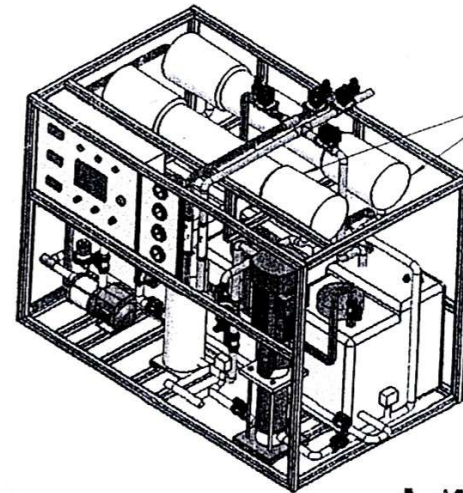
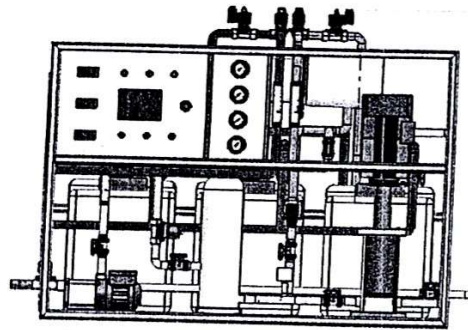
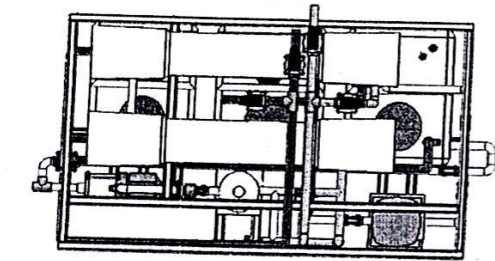

5. ใช้ร่วมกับแมมเบรนที่คัดค้นเฉพาะ
ขนาดเส้นผ่านศูนย์กลาง 8 นิ้ว
ยาว 40 นิ้ว จำนวน 2 ท่อ vessel

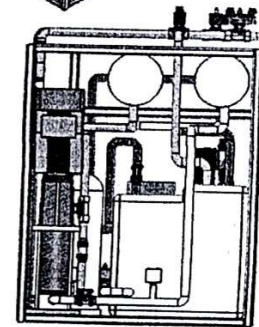

คุณลักษณะเฉพาะ : ระบบผลิตน้ำบริโภคด้วยกระบวนการรีเวิร์สออสโมซิส
(Reverse Osmosis Drinking Water Filtration System)

1. เครื่องผลิตน้ำบริโภคด้วยกระบวนการรีเวิร์สออสโมซิส
2. เป็นเครื่องผลิตน้ำบริโภคจากน้ำประปาที่กำลังการผลิตไม่ต่ำกว่า 1.5 ลบ.ม. ต่อ ชั่วโมง
3. ใช้ไฟฟ้า 220 โวลต์ 50 เฮิร์ตซ์
4. น้ำประปาที่ใช้กับเครื่องผลิตน้ำบริโภคด้วยกระบวนการรีเวิร์สออสโมซิส
ต้องผ่านเกณฑ์มาตรฐานน้ำประปาของการประปาส่วนภูมิภาค



กองช่างโครงการบริหารส่วนตำบลในเขต
อำเภอกุดชุมห่อ จังหวัดยโสธร

REVISION			ชื่อโครงการ โครงการสร้างระบบผลิตน้ำบริโภคด้วยกระบวนการรีเวิร์สออสโมซิส สำหรับโรงเรียน 10	ผู้ทำแบบ นายสุวิทย์ บุตรดี ศึกษานิเทศก์	ออกแบบ นายสุวิทย์ บุตรดี ศึกษานิเทศก์	ตรวจสอบแบบ นายสุวิทย์ บุตรดี ศึกษานิเทศก์	วันที่ 15/05/2554	ผู้ตรวจแบบ นายสุวิทย์ บุตรดี ศึกษานิเทศก์	วันที่ 15/05/2554	ผู้ตรวจ นายสุวิทย์ บุตรดี ศึกษานิเทศก์	วันที่ 15/05/2554	ผู้ตรวจ นายสุวิทย์ บุตรดี ศึกษานิเทศก์	วันที่ 15/05/2554
NO	DATE	DESCRIPTION											

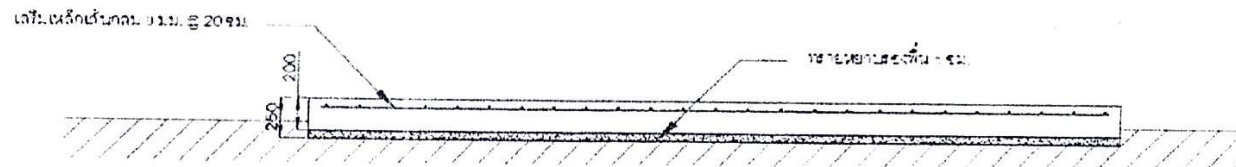
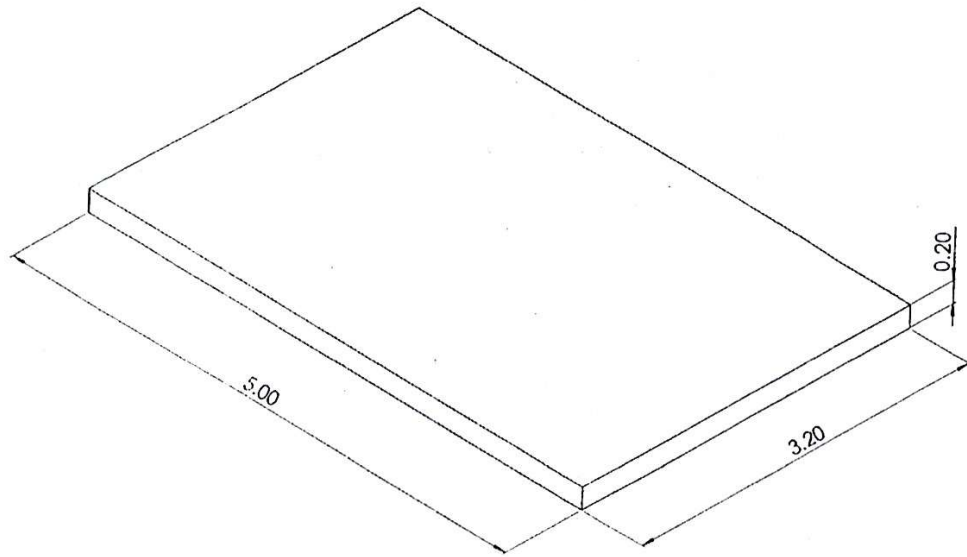

แบบฐานพื้นคอนกรีต

	กองช่างโยธากรมการบริการส่วนภูมิภาคเชียงใหม่ อำเภอหางดง จังหวัดเชียงใหม่	REVISION NO. DATE DESCRIPTION	ช่างโยธากรมการบริการส่วนภูมิภาคเชียงใหม่ สาขาโยธา หมู่ที่ 10	อนุมัติแบบ นายสุวิทย์ วัฒนกิจ ส่วนงานโยธา	อนุมัติแบบ นายสุวิทย์ วัฒนกิจ ส่วนงานโยธา	อนุมัติแบบ นายสุวิทย์ วัฒนกิจ ส่วนงานโยธา	อนุมัติแบบ นายสุวิทย์ วัฒนกิจ ส่วนงานโยธา	อนุมัติแบบ นายสุวิทย์ วัฒนกิจ ส่วนงานโยธา	อนุมัติแบบ นายสุวิทย์ วัฒนกิจ ส่วนงานโยธา
		1 2 3 4 5 6 7 8 9 10	1 2 3 4 5 6 7 8 9 10	1 2 3 4 5 6 7 8 9 10	1 2 3 4 5 6 7 8 9 10	1 2 3 4 5 6 7 8 9 10	1 2 3 4 5 6 7 8 9 10	1 2 3 4 5 6 7 8 9 10	1 2 3 4 5 6 7 8 9 10

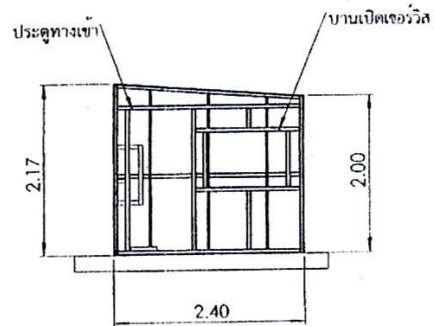
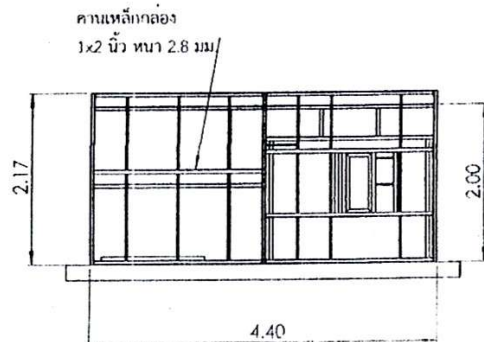
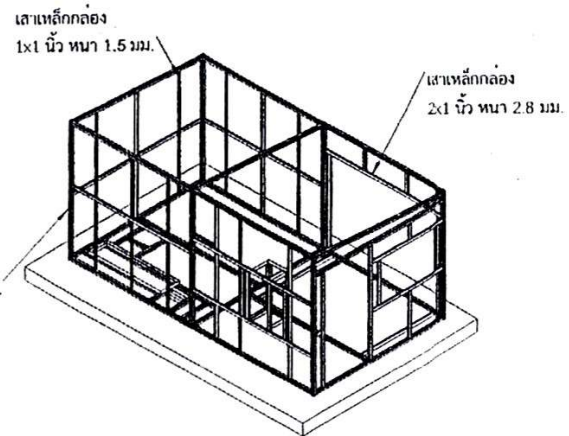
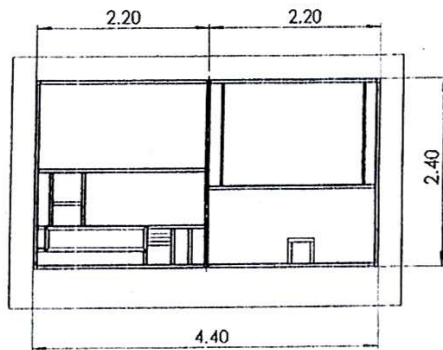

	กองช่างโยธาองค์การบริหารส่วนตำบลโนนเปือย สังกัดศูนย์ จังหวัดร้อยเอ็ด	REVISION <table border="1"> <thead> <tr> <th>NO</th> <th>DATE</th> <th>DESCRIPTION</th> </tr> </thead> <tbody> <tr><td> </td><td> </td><td> </td></tr> <tr><td> </td><td> </td><td> </td></tr> <tr><td> </td><td> </td><td> </td></tr> <tr><td> </td><td> </td><td> </td></tr> </tbody> </table>	NO	DATE	DESCRIPTION													1. ชื่อโครงการ โครงการก่อสร้างอาคารเรียน 10 จำนวน 10 ห้องเรียน	2. วิศวกร นายสุชาติ ใจอาสา นายพงษ์ศักดิ์ ใจอาสา นายประจักษ์ ใจอาสา	3. วิศวกร นายสุชาติ ใจอาสา นายพงษ์ศักดิ์ ใจอาสา นายประจักษ์ ใจอาสา	4. วิศวกร นายสุชาติ ใจอาสา นายพงษ์ศักดิ์ ใจอาสา นายประจักษ์ ใจอาสา	5. วิศวกร นายสุชาติ ใจอาสา นายพงษ์ศักดิ์ ใจอาสา นายประจักษ์ ใจอาสา	6. วิศวกร นายสุชาติ ใจอาสา นายพงษ์ศักดิ์ ใจอาสา นายประจักษ์ ใจอาสา	7. วิศวกร นายสุชาติ ใจอาสา นายพงษ์ศักดิ์ ใจอาสา นายประจักษ์ ใจอาสา	8. วิศวกร นายสุชาติ ใจอาสา นายพงษ์ศักดิ์ ใจอาสา นายประจักษ์ ใจอาสา	9. วิศวกร นายสุชาติ ใจอาสา นายพงษ์ศักดิ์ ใจอาสา นายประจักษ์ ใจอาสา	10. วิศวกร นายสุชาติ ใจอาสา นายพงษ์ศักดิ์ ใจอาสา นายประจักษ์ ใจอาสา
		NO	DATE	DESCRIPTION																							
11. วิศวกร นายสุชาติ ใจอาสา นายพงษ์ศักดิ์ ใจอาสา นายประจักษ์ ใจอาสา	12. วิศวกร นายสุชาติ ใจอาสา นายพงษ์ศักดิ์ ใจอาสา นายประจักษ์ ใจอาสา	13. วิศวกร นายสุชาติ ใจอาสา นายพงษ์ศักดิ์ ใจอาสา นายประจักษ์ ใจอาสา	14. วิศวกร นายสุชาติ ใจอาสา นายพงษ์ศักดิ์ ใจอาสา นายประจักษ์ ใจอาสา	15. วิศวกร นายสุชาติ ใจอาสา นายพงษ์ศักดิ์ ใจอาสา นายประจักษ์ ใจอาสา	16. วิศวกร นายสุชาติ ใจอาสา นายพงษ์ศักดิ์ ใจอาสา นายประจักษ์ ใจอาสา	17. วิศวกร นายสุชาติ ใจอาสา นายพงษ์ศักดิ์ ใจอาสา นายประจักษ์ ใจอาสา	18. วิศวกร นายสุชาติ ใจอาสา นายพงษ์ศักดิ์ ใจอาสา นายประจักษ์ ใจอาสา	19. วิศวกร นายสุชาติ ใจอาสา นายพงษ์ศักดิ์ ใจอาสา นายประจักษ์ ใจอาสา	20. วิศวกร นายสุชาติ ใจอาสา นายพงษ์ศักดิ์ ใจอาสา นายประจักษ์ ใจอาสา																		

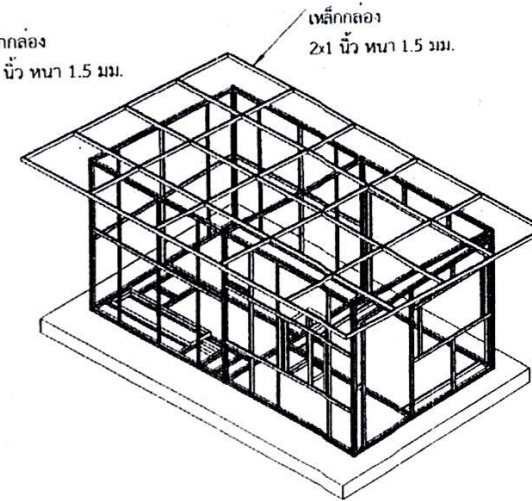
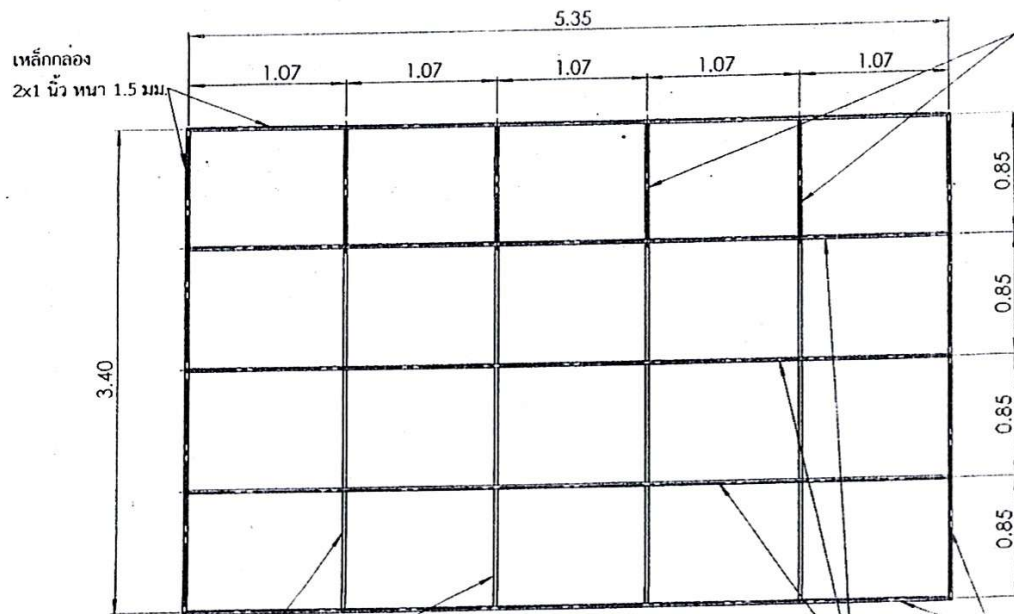

เหล็กกล่อง
2x1 นิ้ว ทน 1.5 มม.

เหล็กกล่อง
2x1 นิ้ว ทน 2.8 มม.

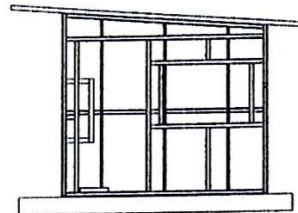

กองช่างโครงการบริหารส่วนกลาง
สำนักควบคุม คุ้มครองโยธา

REVISION		
NO	DATE	DESCRIPTION

ช่างโครงการ
โครงการก่อสร้างอาคารเรียนรวมศูนย์
ส่วนกลาง
เจ้าพนักงาน
องค์การบริหารส่วนกลาง

ผู้ควบคุม
นายวิชาญ ใจกลาง
นายวิชาญ ใจกลาง
ผู้อำนวยการกองช่าง
ส่วนกลาง

ตรวจสอบ
นายวิชาญ ใจกลาง
นายวิชาญ ใจกลาง
นายวิชาญ ใจกลาง
นายวิชาญ ใจกลาง

วิศวกร
นายวิชาญ ใจกลาง
นายวิชาญ ใจกลาง
นายวิชาญ ใจกลาง
นายวิชาญ ใจกลาง

แบบร่าง
นายวิชาญ ใจกลาง
นายวิชาญ ใจกลาง
นายวิชาญ ใจกลาง
นายวิชาญ ใจกลาง

แบบแปลน
นายวิชาญ ใจกลาง
นายวิชาญ ใจกลาง
นายวิชาญ ใจกลาง
นายวิชาญ ใจกลาง

วันที่
นายวิชาญ ใจกลาง
นายวิชาญ ใจกลาง
นายวิชาญ ใจกลาง
นายวิชาญ ใจกลาง

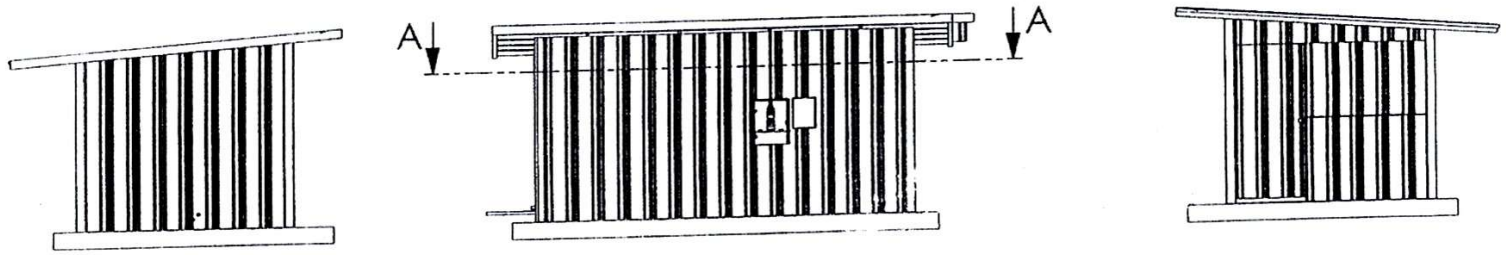
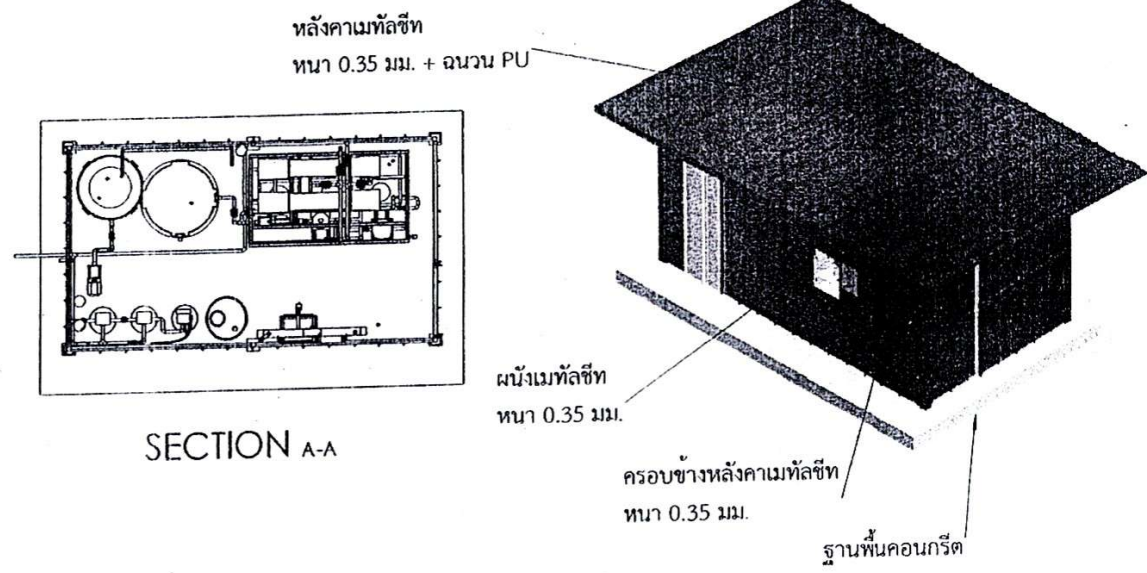

แบบโครงสร้างโรงเรือน

	กองงานโครงการพัฒนาการส่งเสริมอาชีพในชนบท อำเภออุตุขุม จังหวัดอุตรดิตถ์	REVISION NO. DATE DESCRIPTION	ชื่อโครงการ โครงการส่งเสริมและพัฒนาระบบการผลิตไก่ไข่ของเกษตรกร หมู่บ้านป่าไร่ 10	เขียนแบบ นายอภิสิทธิ์ วัฒนศิริ	ตรวจสอบ นายอภิสิทธิ์ วัฒนศิริ	รับรองแบบ นายอภิสิทธิ์ วัฒนศิริ สังกัดสำนักส่งเสริมและฝึกอบรม กรมส่งเสริมการเกษตร กระทรวงเกษตรและสหกรณ์ กรุงเทพมหานคร 10598	หน่วยงาน กรมส่งเสริมการเกษตร	อนุมัติ นายอภิสิทธิ์ วัฒนศิริ	อนุมัติ นายอภิสิทธิ์ วัฒนศิริ
		เจ้าของโครงการ นายอภิสิทธิ์ วัฒนศิริ	ตรวจสอบ นายอภิสิทธิ์ วัฒนศิริ	อนุมัติ นายอภิสิทธิ์ วัฒนศิริ	อนุมัติ นายอภิสิทธิ์ วัฒนศิริ	อนุมัติ นายอภิสิทธิ์ วัฒนศิริ			



บัญชีนวัตกรรมไทย

โดย

สำนักงบประมาณ

ฉบับเพิ่มเติม
ตุลาคม 2564



ลำดับ ที่	รหัส	ด้าน/กลุ่ม/รายการ	หน่วยนับ	ราคาต่อหน่วย (รวมภาษีมูลค่าเพิ่ม) (บาท)
14 ด้านอื่น ๆ				
15	14000043	เครื่องฆ่าเชื้อโรคในอากาศยูวีซี (UVC Air Sanitizer) 1) ยูวี แคร่ 254 / รุ่น UV-40-ST4-G2 / กำลังไฟฟ้าไม่น้อยกว่า 45 วัตต์ 2) ยูวี แคร่ 254 / รุ่น UV-40-ST4-G2/WMHL / กำลังไฟฟ้าไม่น้อยกว่า 45 วัตต์ / มิเตอร์นับชั่วโมง หมายเหตุ : ราคานี้รวมค่าขนส่งแล้ว	เครื่อง เครื่อง	63,000.00 80,000.00
16	14000044	ระบบผลิตน้ำบริโภคด้วยกระบวนการรีเวิร์สออสโมซิส (Reverse Osmosis Drinking Water Filtration System) ปั๊มหดรึงค์ รุ่น สแตนดาร์ด : POG Drink STANDARD อุปกรณ์เสริม พีเอเมมเบรน สำหรับใช้กับเครื่องผลิตน้ำดื่มด้วยกระบวนการรีเวิร์สออสโมซิส หมายเหตุ : 1. ราคานี้รวมค่าติดตั้งและค่าขนส่งแล้ว 2. บริการหลังการขาย รับประกัน 1 ปี ครอบคลุมความเสียหายจากการใช้งานปกติของทั้งระบบรวมถึงเมมเบรน ยกเว้นความเสียหายจากภัยพิบัติ การลักขโมย และการใช้งานผิดประเภท มีทีมงานเข้ามาดูแลทุก 6 เดือน นับจากวันที่ติดตั้งระบบ	ระบบ ชิ้น	1,100,000.00 65,000

รหัส : 14000044

ชื่อสามัญของผลงานนวัตกรรมไทย :	ระบบผลิตน้ำบริโภคด้วยกระบวนการรีเวิร์สออสโมซิส (Reverse Osmosis Drinking Water Filtration System)
ชื่อทางการค้าของผลงานนวัตกรรมไทย :	ป๊อกดริงค์ (POG Drink)
หน่วยงานที่พัฒนา :	บริษัท อีเกิ้ล ตรีม จำกัด วิจัยร่วมกับ คณะวิศวกรรมศาสตร์ มหาวิทยาลัยสงขลานครินทร์
บริษัทผู้รับถ่ายทอด :	-
ผู้จำหน่าย :	-
ผู้แทนจำหน่าย :	บริษัท วอเทอร์ป๊อก จำกัด
หน่วยงาน บริษัท หรือผู้ขึ้นบัญชีนวัตกรรมไทย :	บริษัท อีเกิ้ลตรีม จำกัด
ช่วงเวลาที่ยื่นทะเบียน :	ตุลาคม 2564 - ตุลาคม 2572 (8 ปี)
คุณสมบัตินวัตกรรม :	

ระบบผลิตน้ำบริโภคด้วยกระบวนการรีเวิร์สออสโมซิส ป๊อกดริงค์ เป็นระบบที่ออกแบบมาเพื่อใช้กับน้ำประปาที่ผลิตจากระบบประปาหมู่บ้านหรือระบบประปาทั่วไปได้ทุกชนิด โดยน้ำประปาที่ใช้กับระบบดังกล่าวจะต้องผ่านเกณฑ์มาตรฐานคุณภาพน้ำประปาของการประปาส่วนภูมิภาค โดยระบบได้ออกแบบให้ใช้งานร่วมกับเมมเบรนชนิดเคลือบโพลีเอไมด์ ที่ให้การกรองในระดับรีเวิร์สออสโมซิส แต่ใช้พลังงานขับเคลื่อนในระดับนาโนฟิลเตรชัน ทำให้ลดการใช้พลังงาน และได้ผลผลิตน้ำที่มีปริมาณสูงกว่าในระดับการกักกันเกลือที่ใกล้เคียงระดับรีเวิร์สออสโมซิส ระบบควบคุมการทำงานแบบอัตโนมัติ แสดงผลผ่านหน้าจอมอนิเตอร์ มีจอแสดงค่าคุณภาพน้ำเบื้องต้น และมีระบบล้างอัตโนมัติ เพื่อช่วยในการทำงานและการควบคุมของผู้ปฏิบัติงานเป็นไปอย่างสะดวก และผู้ปฏิบัติงานสามารถปรับเปลี่ยน ตั้งค่าการทำงานได้จากหน้าจอมอนิเตอร์

คุณลักษณะเฉพาะ

1. เครื่องผลิตน้ำบริโภคด้วยกระบวนการรีเวิร์สออสโมซิส ขนาดเครื่อง กว้าง 1.10 เมตร x ยาว 1.90 เมตร x สูง 1.40 เมตร น้ำหนักเครื่อง 275 กิโลกรัม
2. เป็นเครื่องผลิตน้ำบริโภคจากน้ำประปาล้างการผลิตไม่ต่ำกว่า 1.5 ลูกบาศก์เมตรต่อชั่วโมง
3. ใช้ไฟฟ้า 220 โวลต์ 50 เฮิร์ตซ์
4. น้ำประปาที่ใช้กับเครื่องผลิตน้ำบริโภคด้วยกระบวนการรีเวิร์สออสโมซิส ต้องผ่านเกณฑ์มาตรฐานน้ำประปาของการประปาส่วนภูมิภาค
5. ใช้งานร่วมกับเมมเบรนที่คิดค้นขึ้นเฉพาะ รายละเอียดดังนี้
 - 1) Size 8 นิ้ว x 40 นิ้ว ขนาดเส้นผ่านศูนย์กลาง 8 นิ้ว x ยาว 40 นิ้ว
(ขนาดมาตรฐาน)
 - 2) Type Polyamide thin film ชนิดโพลีเอไมด์คอมโพสิตเมมเบรน
composite (PA-TFC)
 - 3) Permeate Flow Rate ปริมาณน้ำเพอเมอเทท 11,500 แกลลอนต่อวันหรือ
11500 GPD (43.5 m³/d) 43.5 ลูกบาศก์เมตรต่อวัน
 - 4) Active area 400 ft² (37 m²) พื้นที่การกรอง 400 ตารางฟุต (37 ตารางเมตร)

- 5) Application : Tap water, Ground water การประยุกต์ใช้กรองน้ำประปา, น้ำบาดาล
- 6) จำนวนที่ใช้ 2 ท่อ vessel
6. มีถังกรองเบื้องต้น (Pre-treatment Tank) ภายในบรรจุไส้กรองอนุภาคขนาด 10 ไมครอน ป้องกันการเกิดตะกอนที่จะอุดตันบนไส้กรองพีเอมเมเบรน เพื่อยืดอายุการใช้งานของพีเอมเมเบรน
7. มีอุปกรณ์วัดความเข้มข้นสารละลายของน้ำประปาก่อนเข้าเครื่องผลิตน้ำบริโภคด้วยกระบวนการรีเวิร์ลอสโมซิส
8. มีอุปกรณ์วัดความเข้มข้นสารละลายของน้ำที่ผ่านกรองพีเอมเมเบรน
9. มีอุปกรณ์วัดค่าพีเอช (pH)
10. มีอุปกรณ์วัดแรงดันภายในกระบอกสำหรับบรรจุเมมเบรน ซึ่งจะตรวจจับแรงดันของน้ำที่ผ่านเข้ามาในเมมเบรน เมื่อเมมเบรนเริ่มหมดสภาพการใช้งาน ระบบจะสั่งตัดการทำงานอัตโนมัติ (อายุการใช้งานเมมเบรนในเครื่องโดยประมาณ 3-5 ปี ทั้งนี้ขึ้นอยู่กับ การดูแลรักษาและคุณภาพน้ำที่ต้องบำบัด)
11. มีหน้าจอร์บบัสสัมผัส สำหรับตั้งค่าการทำงาน สวิตช์เปิด-ปิด ระบบการทำงาน และปุ่มหยุดฉุกเฉิน
12. มีปั๊มแรงดันสูงสำหรับจ่ายน้ำเข้าพีเอมเมเบรน กำลังการผลิตน้ำหลังออกจากพีเอมเมเบรนไม่ต่ำกว่า 1.5 ลูกบาศก์เมตรต่อชั่วโมง
13. มีระบบนำน้ำทิ้งส่วนหนึ่งที่ผ่านชุดกรองพีเอมเมเบรนนำกลับมาผลิตใหม่ เพื่อประหยัดน้ำ
14. มีระบบล้างผิวหน้าพีเอมเมเบรน เป็นระบบอัตโนมัติ สามารถตั้งเวลาการล้างได้
15. มีระบบล้างพีเอมเมเบรนด้วยสารเคมี พร้อมติดตั้งถังเคมีสำหรับบรรจุสารเคมีที่ใช้ล้างเคมีพีเอมเมเบรน
16. มีระบบควบคุมการทำงานผลิตน้ำเป็นระบบอัตโนมัติ
17. มีบริการหลังการขาย รับประกัน 1 ปี ครอบคลุมความเสียหายจากการใช้งานปกติของทั้งระบบ รวมถึงเมมเบรน ยกเว้นความเสียหายจากภัยพิบัติ การลักขโมย และการใช้งานผิดประเภท มีทีมงานเข้ามาดูแลทุก 6 เดือน นับจากวันที่ติดตั้งระบบ

+++++



บริษัท อีเกิ้ลดรีม จำกัด



08 4861 7398 หรือ 09 3578 5519



บุญสินวัตกรรมไทย ฉบับเพิ่มเติม ตุลาคม 2564

สำนักงบประมาณ

ที่ นร ๐๗๓๑.๒/ว ก)

สำนักงานประมาณ

ถนนพระรามที่ ๖ กรุงเทพฯ ๑๐๕๐๐

๒๖ ตุลาคม ๒๕๖๔

เรื่อง บัญชีนวัตกรรมไทย

เรียน ปลัดกระทรวง หัวหน้าส่วนราชการ รัฐวิสาหกิจ และหน่วยงานอื่น

สิ่งที่ส่งมาด้วย บัญชีนวัตกรรมไทย (Innovation News) ฉบับเพิ่มเติม ตุลาคม ๒๕๖๔ จำนวน ๑ หน้า

ตามที่คณะรัฐมนตรีได้มีมติเมื่อวันที่ ๒๒ กันยายน ๒๕๕๘ มอบหมายกระทรวงวิทยาศาสตร์และเทคโนโลยี (ปัจจุบันเปลี่ยนเป็นกระทรวงการอุดมศึกษา วิทยาศาสตร์ วิจัยและนวัตกรรม ตามพระราชบัญญัติปรับปรุงกระทรวง ทบวง กรม (ฉบับที่ ๑๙) พ.ศ. ๒๕๖๒) โดยสำนักงานพัฒนาวิทยาศาสตร์และเทคโนโลยีแห่งชาติ (สวทช.) เป็นหน่วยตรวจสอบคุณสมบัติของผลิตภัณฑ์และบริการนวัตกรรมที่ขอขึ้นทะเบียนบัญชีนวัตกรรมไทย และมอบหมายสำนักงานประมาณเป็นหน่วยตรวจสอบราคาของผลิตภัณฑ์และบริการนวัตกรรมที่ผ่านการตรวจสอบคุณสมบัติแล้ว รวมทั้งจัดทำและประกาศบัญชีนวัตกรรมไทย นั้น

สำนักงานประมาณได้จัดทำบัญชีนวัตกรรมไทย ฉบับเพิ่มเติม ตุลาคม ๒๕๖๔ จำนวน ๑๖ ผลงาน เรียบร้อยแล้ว รายละเอียดปรากฏตามสิ่งที่ส่งมาด้วย และสามารถดาวน์โหลดได้บนเว็บไซต์สำนักงานประมาณ www.bb.go.th ซึ่งส่วนราชการ รัฐวิสาหกิจ หน่วยงานตามกฎหมายว่าด้วยการบริหารราชการส่วนท้องถิ่น หน่วยงานอื่นซึ่งมีกฎหมายบัญญัติให้มีฐานะเป็นราชการบริหารส่วนท้องถิ่น หรือหน่วยงานอื่น สามารถนำบัญชีนวัตกรรมไทย ฉบับเพิ่มเติม ตุลาคม ๒๕๖๔ ไปใช้ประกอบการพิจารณาจัดหาสินค้าหรือบริการนวัตกรรมไทยได้ ทั้งนี้ ตั้งแต่บัดนี้เป็นต้นไป

จึงเรียนมาเพื่อโปรดทราบและถือปฏิบัติต่อไป

ขอแสดงความนับถือ

๒๐ริ๒๖๖ ๒๒๒๒๒๒

(นายเฉลิมพล เพ็ญสุตร)

ผู้อำนวยการสำนักงานประมาณ

กองมาตรฐานงบประมาณ ๒

โทร. ๐ ๒๒๖๕ ๒๒๖๐ และ ๐ ๒๒๖๕ ๒๐๐๔

โทรสาร ๐ ๒๒๗๓ ๙๘๖๗